



KATALÓG

2020/1

AQUA team

	Rabatová skupina	Strana
Ventily guľové na vodu a plyn a záhradné ventily	I.2.	4
Fitingy presné mosadzné	I.3.	8
Fitingy z pochómovanej mosadze	I.4.	13
Fitingy presné z poniklovanej ocele	I.5.	14
Fitingy liatinové pozinkované	I.5.1.	16
Armatúry mosadzné	I.6.	20
Armatúry pochrómované	I.7.	26
Príslušenstvo k vodoinštaláčnemu materiálu a náhradné diely	I.8.	31
Kanalizačné pružiny	I.9.	37
Plastový program - spršky, sprchové hadice a držiaky	I.8.1.	38
Plastový program - WC rúry, manžety, pračkové hadice a sifóny a flexi rúry	I.8.2.	39
Flexi hadičky na vodu	I.10.	42
Flexi hadičky na plyn	I.11.	45
Ventilátory Klimatom a Vents a príslušenstvo	II.	46
WC sedadlá a úchyty MKW	III.	52
HACO vetracie mriežky, dvierka a krytky	IV.	61
Vlákno ľanové inštalatérske	V.1.	69
Tesniace pasty, mazadlá a teflónové pásy	V.2.	70
Tesniace nite, pásy, pasty a mazadlá Henkel	V.3.	70
Šnúry izolačné a upchávkové	V.4.	72
Tesnenia a sady tesnení	V.5.	75
Manžety gumové do odpadových rúrok a sifónov	V.5.1.	80
Prírubové tesnenia	V.5.2.	83
Tesniace materiály - guma, gmtx, bezazbest. klingerit a mikropor. materiály	V.6.	110
WC nádržky a príslušenstvo	VI.	111
Obchodné podmienky		114
Rabatový list		115



I.2. Ventily guľové na vodu a plyn a záhradné ventily

VENTILY GUĽOVÉ NA VODU FF /min. -10 max. +120 °C/

KÓD	NÁZOV	CENA/KS		BALENIE V KS
		PN	V EURO	
99810	ventil guľový 1/4" FF voda páka	40	2,55	1/20 ks
99811	ventil guľový 3/8" FF voda páka	40	2,62	1/20 ks
99812	ventil guľový 1/2" FF voda páka	40	3,45	1/14 ks
99813	ventil guľový 3/4" FF voda páka	32	5,64	1/12 ks
99814	ventil guľový 1" FF voda páka	32	8,55	1/10 ks
99815	ventil guľový 5/4" FF voda páka	25	12,75	1 ks
99816	ventil guľový 6/4" FF voda páka	25	18,07	1 ks
99817	ventil guľový 2" FF voda páka	25	30,87	1 ks
99818	ventil guľový 2" 1/2" FF voda páka	25	54,39	1 ks
99819	ventil guľový 3" FF voda páka	25	86,19	1 ks
99809	ventil guľový 4" FF voda páka	25	144,65	1 ks



		PN		
KÓD	NÁZOV	PN	V EURO	BALENIE V KS
99800	ventil guľový 1/4" FF voda motýľ	40	2,55	1/20 ks
99801	ventil guľový 3/8" FF voda motýľ	40	2,62	1/20 ks
99802	ventil guľový 1/2" FF voda motýľ	40	3,45	1/18 ks
99803	ventil guľový 3/4" FF voda motýľ	32	5,64	1/12 ks
99804	ventil guľový 1" FF voda motýľ	32	8,55	1/10 ks



		PN		
KÓD	NÁZOV	PN	V EURO	BALENIE V KS
99852	ventil guľový 1/2" FF voda s odvodnením páka	40	6,05	1/12 ks
99853	ventil guľový 3/4" FF voda s odvodnením páka	40	8,89	1/6 ks
99854	ventil guľový 1" FF voda s odvodnením páka	40	11,85	1 ks
99855	ventil guľový 5/4" FF voda s odvodnením páka	25	17,63	1 ks
99856	ventil guľový 6/4" FF voda s odvodnením páka	25	22,82	1 ks
99857	ventil guľový 2" FF voda s odvodnením páka	25	34,58	1 ks



		PN		
KÓD	NÁZOV	PN	V EURO	BALENIE V KS
99865	ventil guľový Y 3/4"x1/2"x1/2" FFF voda páka	40	15,27	1 ks
99866	ventil guľový Y 1" x3/4"x3/4" FFF voda páka	40	24,97	1 ks



VENTILY GUĽOVÉ NA VODU MF /min. -10 max. +120 °C/

		PN		
KÓD	NÁZOV	PN	V EURO	BALENIE V KS
99820	ventil guľový 1/4" MF voda páka	40	3,02	1/20 ks
99821	ventil guľový 3/8" MF voda páka	40	3,27	1/20 ks
99822	ventil guľový 1/2" MF voda páka	40	3,75	1/14 ks
99823	ventil guľový 3/4" MF voda páka	32	5,89	1/12 ks
99824	ventil guľový 1" MF voda páka	32	9,22	1/7 ks
99825	ventil guľový 5/4" MF voda páka	25	12,58	1 ks
99826	ventil guľový 6/4" MF voda páka	25	19,75	1 ks
99827	ventil guľový 2" MF voda páka	25	29,99	1 ks



		PN		
KÓD	NÁZOV	PN	V EURO	BALENIE V KS
99831	ventil guľový 3/8" MF voda motýľ	40	2,79	1/20 ks
99832	ventil guľový 1/2" MF voda motýľ	40	3,75	1/14 ks
99833	ventil guľový 3/4" MF voda motýľ	32	5,89	1/12 ks
99834	ventil guľový 1" MF voda motýľ	32	9,22	1/7 ks



		PN		
KÓD	NÁZOV	PN	V EURO	BALENIE V KS
99842	ventil guľový 1/2" MF voda so šroubením motýľ	40	5,89	1/10 ks
99843	ventil guľový 3/4" MF voda so šroubením motýľ	32	9,23	1/7 ks
99844	ventil guľový 1" MF voda so šroubením motýľ	32	13,64	1/6 ks





VENTILY GUĽOVÉ NA VODU MF /min. -10 max. +120 °C/

KÓD	NÁZOV	CENA/KS		BALENIE V KS
		PN	V EURO	
99882	ventil guľový roh. 1/2" MF voda so šroubením motýľ	16	10,72	1/6 ks
99883	ventil guľový roh. 3/4" MF voda so šroubením motýľ	16	16,07	1/6 ks
99884	ventil guľový roh. 1" MF voda so šroubením motýľ	16	28,32	1/4 ks

VENTILY GUĽOVÉ NA VODU MM /min. -10 max. +120 °C/



KÓD	NÁZOV	CENA/KS		BALENIE V KS
		PN	V EURO	
99891	ventil guľový 3/8" MM voda páka	40	2,88	1/20 ks
99892	ventil guľový 1/2" MM voda páka	40	3,89	1/14 ks
99893	ventil guľový 3/4" MM voda páka	32	6,17	1/12 ks
99894	ventil guľový 1" MM voda páka	32	9,78	1/6 ks
99895	ventil guľový 5/4" MM voda páka	25	11,49	1 ks
99896	ventil guľový 6/4" MM voda páka	25	20,37	1 ks
99897	ventil guľový 2" MM voda páka	25	29,92	1 ks



KÓD	NÁZOV	CENA/KS		BALENIE V KS
		PN	V EURO	
99876	ventil guľový 3/8" MM voda motýľ	40	3,05	1/20 ks
99877	ventil guľový 1/2" MM voda motýľ	40	4,15	1/14 ks
99878	ventil guľový 3/4" MM voda motýľ	32	6,55	1/12 ks
99879	ventil guľový 1" MM voda motýľ	32	10,62	1/7 ks



KÓD	NÁZOV	CENA/KS		BALENIE V KS
		PN	V EURO	
99871	ventil guľový 3/8" MM voda s odvodnením páka	40	5,29	1/20 ks
99872	ventil guľový 1/2" MM voda s odvodnením páka	40	7,27	1/14 ks
99873	ventil guľový 3/4" MM voda s odvodnením páka	32	10,05	1/12 ks
99874	ventil guľový 1" MM voda s odvodnením páka	32	14,58	1/7 ks

NÁHRADNÉ PÁKY A MOTÝLE NA GUĽOVÉ VENTILY EZFIT



99980	páka náhradná na ven.guľový Ezfitt 1/4", 3/8"	0,79	1 ks
99981	páka náhradná na ven.guľový Ezfitt 1/2"	1,15	1 ks
99982	páka náhradná na ven.guľový Ezfitt 3/4"	1,29	1 ks
99983	páka náhradná na ven.guľový Ezfitt 1"	1,45	1 ks
99984	páka náhradná na ven.guľový Ezfitt 5/4"	1,57	1 ks
99985	páka náhradná na ven.guľový Ezfitt 6/4, 2"	2,42	1 ks
99986	páka náhradná na ven.guľový Ezfitt 2" 1/2"	7,56	1 ks
99987	páka náhradná na ven.guľový Ezfitt 3"	8,25	1 ks
99988	páka náhradná na ven.guľový Ezfitt 4"	8,71	1 ks



99990	motýľ náhradný na ven.guľový Ezfitt 1/4", 3/8"	0,49	1 ks
99991	motýľ náhradný na ven.guľový Ezfitt 1/2"	0,67	1 ks
99992	motýľ náhradný na ven.guľový Ezfitt 3/4"	0,87	1 ks
99993	motýľ náhradný na ven.guľový Ezfitt 1"	0,89	1 ks

MINIVENTILY GUĽOVÉ NA VODU POCHRÓMOVANÉ

KÓD	NÁZOV	CENA/KS		BALENIE V KS
		PN	V EURO	
99060	miniventil guľový 1/4" FF voda páka	10	2,95	1 ks
99061	miniventil guľový 3/8" FF voda páka	10	2,97	1 ks
99062	miniventil guľový 1/2" FF voda páka	10	3,12	1 ks
99063	miniventil guľový 3/4" FF voda páka	10	5,21	1 ks
99065	miniventil guľový 1/4" MF voda páka	10	2,95	1 ks
99066	miniventil guľový 3/8" MF voda páka	10	2,95	1 ks
99067	miniventil guľový 1/2" MF voda páka	10	2,99	1 ks
99068	miniventil guľový 3/4" MF voda páka	10	4,99	1 ks
99070	miniventil guľový 1/4" MM voda páka	10	2,47	1 ks
99071	miniventil guľový 3/8" MM voda páka	10	2,49	1 ks
99072	miniventil guľový 1/2" MM voda páka	10	2,95	1 ks
99073	miniventil guľový 3/4" MM voda páka	10	5,19	1 ks

VYPÚŠŤACIE VENTILY GUĽOVÉ NA VODU

99040	ventil vypúšťací 3/8" ZV s hliník. páčkou	2,99	1/20 ks
99041	ventil vypúšťací 1/2" ZV s hliník. páčkou	2,99	1/20 ks
99042	ventil vypúšťací 3/4" ZV s hliník. páčkou	3,59	1/20 ks
99043	ventil vypúšťací 1/2" ZV mosadzný s hliník.páčkou	3,49	1/20 ks

VENTILY GUĽOVÉ NA PLYN FF A MF

		PN		
99902	ventil guľový 1/2" FF na plyn s pákou	25	5,25	1/6 ks
99903	ventil guľový 3/4" FF na plyn s pákou	25	7,35	1/10 ks
99904	ventil guľový 1" FF na plyn s pákou	25	12,15	1/6 ks
99905	ventil guľový 5/4" FF na plyn s pákou	25	19,15	1/4 ks
99906	ventil guľový 6/4" FF na plyn s pákou	25	25,67	1/2 ks
99907	ventil guľový 2" FF na plyn s pákou	25	40,48	1/2 ks
99912	ventil guľový 1/2" FF na plyn motýľ	25	5,79	1/6 ks
99913	ventil guľový 3/4" FF na plyn motýľ	25	7,19	1/10 ks
99914	ventil guľový 1" FF na plyn motýľ	25	11,67	1/6 ks
99922	ventil guľový 1/2" MF na plyn s pákou	25	5,79	1/10 ks
99923	ventil guľový 3/4" MF na plyn s pákou	25	7,45	1/10 ks
99924	ventil guľový 1" MF na plyn s pákou	25	12,23	1/6 ks
99925	ventil guľový 5/4" MF na plyn s pákou	25	20,55	1/4 ks
99932	ventil guľový 1/2" MF na plyn motýľ	25	5,85	1/10 ks
99933	ventil guľový 3/4" MF na plyn motýľ	25	8,05	1/10 ks
99934	ventil guľový 1" MF na plyn motýľ	25	12,15	1/6 ks

VENTILY ZÁHRADNÉ PONIKLOVANÉ



KÓD	NÁZOV	CENA/KS V EURO	BALENIE V KS
99101	ventil záhradný 3/8" s koncovkou na hadicu, páka	3,49	1/6 ks
99102	ventil záhradný 1/2" s koncovkou na hadicu, páka	3,15	1/8 ks
99103	ventil záhradný 3/4" s koncovkou na hadicu, páka	4,22	1/6 ks
99104	ventil záhradný 1" s koncovkou na hadicu, páka	8,87	1/6 ks



99122	ventil záhradný 1/2" s koncovkou na hadicu, páka	5,25	1/10 ks
99123	ventil záhradný 3/4" s koncovkou na hadicu, páka	7,50	1/10 ks



99160	ventil záhradný dvojitý 1/2" s miniventilom 3/4" a hadicovou koncovkou d15x3/4" a rýchlospojkou, páka	9,95	1/4 ks
-------	---	------	--------



99165	koncovka 3/4" na rýchlospojku, poniklovaná	1,35	1/10 ks
-------	--	------	---------



99166	ventil záhradný 1/2" modrá páka, Ťažká verzia, Ni	6,95	1/10 ks
99168	ventil záhradný 3/4" modrá páka, Ťažká verzia, Ni	9,97	1/10 ks

VENTILY ZÁHRADNÉ POLYAMIDOVÉ, NEMRZNÚCI (-50°C)



99170	ventil záhradný 1/2" páka s had.koncovkou, polyamid.	6,90	1/6 ks
99171	ventil záhradný 3/4" páka s had.koncovkou, polyamid.	10,45	1/6 ks

VENTILY ZÁHRADNÉ MOSADZNÉ POCHRÓMOVANÉ



99106	ventil záhradný RR 1/2" kohútik, chróm s had.koncovkou	6,89	1/10 ks
99107	ventil záhradný RR 3/4" kohútik, chróm s had.koncovkou	10,89	1/9 ks

VENTILY ZÁHRADNÉ MOSADZNÉ



99112	ventil záhradný Drak RR 1/2" kohútik, mosadzný Antik	23,55	1/6 ks
-------	--	-------	--------



99111	vršok na ventil záhradný Drak RR 1/2" kohútik 99112	3,80	1 ks
-------	---	------	------



99114	ventil záhradný Drak RR 1/2" páka, mosadzný Antik	23,25	1/6 ks
-------	---	-------	--------



99108	ventil záhradný RR 1/2" kohútik, Ms s had. koncovkou	7,75	1/10 ks
99109	ventil záhradný RR 3/4" kohútik, Ms s had. koncovkou	10,87	1/9 ks



KÓD	NÁZOV	CENA/KS V EURO	BALENIE V KS
94241	koleno 1/4" FF č.90 Ms	1,44	10 ks
94242	koleno 3/8" FF č.90 Ms	1,90	10 ks
94243	koleno 1/2" FF č.90 Ms	2,03	10 ks
94244	koleno 3/4" FF č.90 Ms	3,30	10 ks
94245	koleno 1" FF č.90 Ms	5,28	5 ks
94246	koleno 5/4" FF č.90 Ms	9,19	1 ks
94247	koleno 6/4" FF č.90 Ms	12,81	1 ks
94248	koleno 2" FF č.90 Ms	18,63	1 ks
94227	koleno redukované 3/4"x1/2" FF Ms	2,92	10 ks
94228	koleno redukované 1" x3/4" FF Ms	4,80	5 ks
94231	koleno 1/4" MF č.92 Ms	1,38	10 ks
94232	koleno 3/8" MF č.92 Ms	1,95	10 ks
94233	koleno 1/2" MF č.92 Ms	2,11	10 ks
94234	koleno 3/4" MF č.92 Ms	3,54	10 ks
94235	koleno 1" MF č.92 Ms	5,07	10 ks
94236	koleno 5/4" MF č.92 Ms	13,58	5 ks
94237	koleno 6/4" MF č.92 Ms	17,10	5 ks
94238	koleno 2" MF č.92 Ms	30,04	1 ks
94252	koleno 3/8" MM Ms	2,04	10 ks
94253	koleno 1/2" MM Ms	2,26	10 ks
94254	koleno 3/4" MM Ms	3,59	10 ks
94255	koleno 1" MM Ms	6,30	5 ks
94256	koleno 5/4" MM Ms	19,89	5 ks
94257	koleno 6/4" MM Ms	27,95	5 ks
94258	koleno 2" MM Ms	36,86	1 ks
94220	koleno 3/8" FF 45° Ms	2,99	5 ks
94221	koleno 1/2" FF 45° Ms	3,25	5 ks
94222	koleno 3/4" FF 45° Ms	4,10	5 ks
94224	koleno 3/8" MF 45° Ms	2,99	5 ks
94225	koleno 1/2" MF 45° Ms	3,87	5 ks
94226	koleno 3/4" MF 45° Ms	4,25	5 ks
94459	T-kus 1/4" FFF Ms	1,82	10 ks
94460	T-kus 3/8" FFF Ms	2,26	10 ks
94461	T-kus 1/2" FFF Ms	2,86	10 ks
94462	T-kus 3/4" FFF Ms	3,86	10 ks
94463	T-kus 1" FFF Ms	6,46	10 ks
94464	T-kus 5/4" FFF Ms	10,90	5 ks
94465	T-kus 6/4" FFF Ms	13,76	5 ks
94466	T-kus 2" FFF Ms	20,42	1 ks
94472	T-kus 2"1/2" FFF Ms	46,94	1 ks
94473	T-kus 3" FFF Ms	62,70	1 ks
94467	T-kus 3/4"x1/2"x3/4" FFF Ms	3,71	10 ks
94468	T-kus 1" x1/2"x 1" FFF Ms	6,08	5 ks
94469	T-kus 1" x3/4"x 1" FFF Ms	6,08	5 ks



KÓD	NÁZOV	CENA/KS V EURO	BALENIE V KS
94481	T-kus 3/8" MMM Ms	2,08	10 ks
94482	T-kus 1/2" MMM Ms	2,26	10 ks
94483	T-kus 3/4" MMM Ms	3,59	10 ks
94484	T-kus 1" MMM Ms	6,08	5 ks
94485	T-kus 5/4" MMM Ms	16,39	5 ks
94486	T-kus 6/4" MMM Ms	25,29	5 ks
94487	T-kus 2" MMM Ms	57,55	1 ks
94450	T-kus 1/2" FMF Ms	3,41	10 ks
94451	T-kus 3/4" FMF Ms	5,28	5 ks
94452	T-kus 1" FMF Ms	9,33	5 ks
94455	T-kus 1/2" MFM Ms	2,80	10 ks
94263	kříž 1/2" Ms	4,50	10 ks
94264	kříž 3/4" Ms	7,19	10 ks
94265	kříž 1" Ms	12,14	5 ks
94266	kříž 5/4" Ms	19,79	1 ks
94267	kříž 6/4" Ms	26,97	1 ks
94268	kříž 2" Ms	39,35	1 ks
94511	nátrubok 1/8" Ms	0,42	10 ks
94522	nátrubok 1/4" Ms	0,53	10 ks
94533	nátrubok 3/8" Ms	0,95	10 ks
94544	nátrubok 1/2" Ms	1,41	10 ks
94555	nátrubok 3/4" Ms	2,04	10 ks
94566	nátrubok 1" Ms	3,89	10 ks
94577	nátrubok 5/4" Ms	4,92	5 ks
94588	nátrubok 6/4" Ms	6,14	5 ks
94599	nátrubok 2" Ms	9,90	1 ks
94600	nátrubok 2"1/2" Ms	23,31	1 ks
94601	nátrubok 3" Ms	33,11	1 ks
94521	nátrubok redukovaný 1/4"x1/8" Ms	0,83	10 ks
94523	nátrubok redukovaný 3/8"x1/4" Ms	1,05	10 ks
94543	nátrubok redukovaný 1/2"x3/8" Ms	1,14	10 ks
94554	nátrubok redukovaný 3/4"x1/2" Ms	1,81	10 ks
94563	nátrubok redukovaný 1" x3/8" Ms	3,14	10 ks
94564	nátrubok redukovaný 1" x1/2" Ms	2,92	10 ks
94565	nátrubok redukovaný 1" x3/4" Ms	3,30	10 ks
94574	nátrubok redukovaný 5/4"x1/2" Ms	5,95	5 ks
94575	nátrubok redukovaný 5/4"x3/4" Ms	5,62	5 ks
94576	nátrubok redukovaný 5/4"x 1" Ms	4,83	5 ks
94584	nátrubok redukovaný 6/4"x1/2" Ms	6,20	5 ks
94585	nátrubok redukovaný 6/4"x3/4" Ms	5,72	5 ks
94586	nátrubok redukovaný 6/4"x 1" Ms	7,54	5 ks
94587	nátrubok redukovaný 6/4"x5/4" Ms	6,75	5 ks
94595	nátrubok redukovaný 2" x3/4" Ms	7,91	1 ks
94596	nátrubok redukovaný 2" x 1" Ms	12,52	1 ks
94597	nátrubok redukovaný 2" x5/4" Ms	11,71	1 ks
94598	nátrubok redukovaný 2" x6/4" Ms	11,25	1 ks



KÓD	NÁZOV	CENA/KS V EURO	BALENIE V KS
94190	zátka/viečko 1/8" ZD Ms	0,37	10 ks
94181	zátka/viečko 1/4" ZD Ms	0,44	10 ks
94182	zátka/viečko 3/8" ZD Ms	0,51	10 ks
94183	zátka/viečko 1/2" ZD Ms	0,63	10 ks
94184	zátka/viečko 3/4" ZD Ms	0,98	10 ks
94185	zátka/viečko 1" ZD Ms	1,53	10 ks
94186	zátka/viečko 5/4" ZD Ms	2,30	5 ks
94187	zátka/viečko 6/4" ZD Ms	3,12	5 ks
94188	zátka/viečko 2" ZD Ms	5,24	1 ks
94189	zátka/viečko 2"1/2" ZD Ms	7,59	1 ks
94170	zátka 1/8" ZV Ms	0,37	10 ks
94171	zátka 1/4" ZV Ms	0,41	10 ks
94172	zátka 3/8" ZV Ms	0,53	10 ks
94173	zátka 1/2" ZV Ms	0,62	10 ks
94174	zátka 3/4" ZV Ms	1,22	10 ks
94175	zátka 1" ZV Ms	1,97	10 ks
94176	zátka 5/4" ZV Ms	3,13	5 ks
94177	zátka 6/4" ZV Ms	3,94	5 ks
94178	zátka 2" ZV Ms	5,81	1 ks
94179	zátka 2"1/2" ZV Ms	16,35	1 ks
94180	zátka 3" ZV Ms	19,59	1 ks
94120	redukcia 1/4"x1/8" MF Ms	0,37	10 ks
94121	redukcia 3/8"x1/8" MF Ms	0,58	10 ks
94122	redukcia 3/8"x1/4" MF Ms	0,51	10 ks
94123	redukcia 1/2"x1/4" MF Ms	0,69	10 ks
94124	redukcia 1/2"x3/8" MF Ms	0,60	10 ks
94125	redukcia 3/4"x1/4" MF Ms	1,82	10 ks
94126	redukcia 3/4"x3/8" MF Ms	1,31	10 ks
94127	redukcia 3/4"x1/2" MF Ms	0,93	10 ks
94128	redukcia 1" x3/8" MF Ms	2,73	10 ks
94129	redukcia 1" x1/2" MF Ms	2,50	10 ks
94130	redukcia 1" x3/4" MF Ms	1,95	10 ks
94140	redukcia 5/4"x1/2" MF Ms	4,02	10 ks
94131	redukcia 5/4"x3/4" MF Ms	3,70	10 ks
94132	redukcia 5/4"x 1" MF Ms	2,86	10 ks
94139	redukcia 6/4"x1/2" MF Ms	6,06	5 ks
94133	redukcia 6/4"x3/4" MF Ms	5,70	5 ks
94134	redukcia 6/4"x 1" MF Ms	4,77	5 ks
94135	redukcia 6/4"x5/4" MF Ms	3,55	5 ks
94136	redukcia 2" x 1" MF Ms	7,62	1 ks
94137	redukcia 2" x5/4" MF Ms	6,54	1 ks
94138	redukcia 2" x6/4" MF Ms	5,73	1 ks
94142	redukcia 2" x 2"1/2" MF Ms	17,49	1 ks
94141	redukcia 3" x 2" MF Ms	25,65	1 ks
94143	redukcia 3" x 2"1/2" MF Ms	23,31	1 ks
94144	redukcia 1/2"x3/8" MF Ms prstencová	0,46	10 ks
94145	redukcia 3/4"x1/2" MF Ms prstencová	0,59	10 ks
94146	redukcia 1"x3/4" MF Ms prstencová	1,00	10 ks



KÓD	NÁZOV	CENA/KS V EURO	BALENIE V KS
94001	predíženie 3/8"x10mm Ms	0,91	10 ks
94002	predíženie 3/8"x15mm Ms	1,07	10 ks
94003	predíženie 3/8"x20mm Ms	1,24	10 ks
94004	predíženie 3/8"x25mm Ms	1,41	10 ks
94005	predíženie 3/8"x30mm Ms	1,69	10 ks
94006	predíženie 3/8"x40mm Ms	2,05	10 ks
94007	predíženie 3/8"x50mm Ms	2,64	10 ks



94010	predíženie 1/2"x 10mm Ms	1,09	10 ks
94015	predíženie 1/2"x 15mm Ms	1,43	10 ks
94020	predíženie 1/2"x 20mm Ms	1,64	10 ks
94025	predíženie 1/2"x 25mm Ms	1,89	10 ks
94030	predíženie 1/2"x 30mm Ms	2,08	10 ks
94040	predíženie 1/2"x 40mm Ms	2,52	10 ks
94050	predíženie 1/2"x 50mm Ms	3,15	10 ks
94060	predíženie 1/2"x 60mm Ms	3,70	10 ks
94070	predíženie 1/2"x 70mm Ms	4,22	5 ks
94080	predíženie 1/2"x 80mm Ms	4,76	5 ks
94000	predíženie 1/2"x100mm Ms	5,82	5 ks



94013	predíženie 1/2"x 10mm Ms	šesťhran kované	0,98	10 ks
94018	predíženie 1/2"x 15mm Ms	šesťhran kované	1,01	10 ks
94023	predíženie 1/2"x 20mm Ms	šesťhran kované	1,24	10 ks
94028	predíženie 1/2"x 25mm Ms	šesťhran kované	1,68	10 ks
94033	predíženie 1/2"x 30mm Ms	šesťhran kované	1,64	10 ks
94043	predíženie 1/2"x 40mm Ms	šesťhran kované	2,04	10 ks
94053	predíženie 1/2"x 50mm Ms	šesťhran kované	2,44	10 ks



94011	predíženie 3/4"x 10mm Ms	1,62	10 ks
94016	predíženie 3/4"x 15mm Ms	1,95	10 ks
94021	predíženie 3/4"x 20mm Ms	2,26	10 ks
94026	predíženie 3/4"x 25mm Ms	2,38	10 ks
94031	predíženie 3/4"x 30mm Ms	2,86	10 ks
94041	predíženie 3/4"x 40mm Ms	3,45	10 ks
94051	predíženie 3/4"x 50mm Ms	3,81	10 ks
94061	predíženie 3/4"x 60mm Ms	4,48	10 ks
94071	predíženie 3/4"x 70mm Ms	5,06	5 ks
94081	predíženie 3/4"x 80mm Ms	5,80	5 ks
94091	predíženie 3/4"x100mm Ms	7,00	5 ks



94012	predíženie 1" x10mm Ms	2,04	10 ks
94017	predíženie 1" x15mm Ms	2,56	10 ks
94022	predíženie 1" x20mm Ms	3,09	10 ks
94027	predíženie 1" x25mm Ms	3,60	10 ks
94032	predíženie 1" x30mm Ms	4,08	5 ks
94042	predíženie 1" x40mm Ms	5,12	5 ks
94052	predíženie 1" x50mm Ms	6,17	5 ks



TVAROVKA K VODÁRNI

N 94420	tvárovka 1"x1/4" H=72mm s piatimi vývodmi Ms	7,65	5 ks
N 94421	tvárovka 1"x1/4" H=82mm s piatimi vývodmi Ms	9,19	5 ks
N 94422	tvárovka 1"x1/4" H=92mm s piatimi vývodmi Ms	10,15	5 ks





KÓD	NÁZOV	CENA/KS V EURO	BALENIE V KS
94148	predĺženie redukované 1/4"x1/8" FM Ms	0,53	10 ks
94150	predĺženie redukované 3/8"x1/4" FM Ms	0,69	10 ks
94151	predĺženie redukované 1/2"x1/4" FM Ms	0,77	10 ks
94152	predĺženie redukované 1/2"x3/8" FM Ms	0,83	10 ks
94149	predĺženie redukované 3/4"x3/8" FM Ms	1,26	10 ks
94153	predĺženie redukované 3/4"x1/2" FM Ms	1,43	10 ks
94154	predĺženie redukované 1" x1/2" FM Ms	1,98	10 ks
94155	predĺženie redukované 1" x3/4" FM Ms	2,05	10 ks
94157	predĺženie redukované 5/4"x1/2" FM Ms	4,20	10 ks
94158	predĺženie redukované 5/4"x3/4" FM Ms	4,29	10 ks
94156	predĺženie redukované 5/4"x 1" FM Ms	4,31	10 ks
94159	predĺženie redukované 6/4"x1/2" FM Ms	5,43	5 ks
94160	predĺženie redukované 6/4"x3/4" FM Ms	5,43	5 ks
94161	predĺženie redukované 6/4"x 1" FM Ms	6,05	5 ks
94162	predĺženie redukované 6/4"x5/4" FM Ms	6,09	5 ks
94163	predĺženie redukované 2" x 1" FM Ms	7,12	1 ks
94164	predĺženie redukované 2" x5/4" FM Ms	7,83	1 ks
94165	predĺženie redukované 2" x6/4" FM Ms	7,65	1 ks



94099	vsuvka 1/8" Ms	0,37	10 ks
94100	vsuvka 1/4" Ms	0,53	10 ks
94103	vsuvka 3/8" Ms	0,63	10 ks
94106	vsuvka 1/2" Ms	0,86	10 ks
94108	vsuvka 3/4" Ms	1,43	10 ks
94111	vsuvka 1" Ms	2,89	10 ks
94113	vsuvka 5/4" Ms	3,60	1 ks
94116	vsuvka 6/4" Ms	5,12	1 ks
94119	vsuvka 2" Ms	8,54	1 ks
94090	vsuvka 2"1/2" Ms	16,61	1 ks



94098	vsuvka redukovaná 1/4"x1/8" Ms	0,54	10 ks
94101	vsuvka redukovaná 3/8"x1/8" Ms	0,65	10 ks
94102	vsuvka redukovaná 3/8"x1/4" Ms	0,68	10 ks
94104	vsuvka redukovaná 1/2"x1/4" Ms	0,91	10 ks
94105	vsuvka redukovaná 1/2"x3/8" Ms	0,98	10 ks
94097	vsuvka redukovaná 3/4"x3/8" Ms	1,62	10 ks
94107	vsuvka redukovaná 3/4"x1/2" Ms	1,35	10 ks
94109	vsuvka redukovaná 1" x1/2" Ms	2,66	10 ks
94110	vsuvka redukovaná 1" x3/4" Ms	2,47	10 ks
94096	vsuvka redukovaná 5/4"x1/2" Ms	3,83	10 ks
94095	vsuvka redukovaná 5/4"x3/4" Ms	3,68	10 ks
94112	vsuvka redukovaná 5/4"x 1" Ms	3,62	10 ks
94094	vsuvka redukovaná 6/4"x3/4" Ms	5,34	5 ks
94114	vsuvka redukovaná 6/4"x 1" Ms	5,24	5 ks
94115	vsuvka redukovaná 6/4"x5/4" Ms	5,02	1 ks
94093	vsuvka redukovaná 2" x 1" Ms	11,68	1 ks
94117	vsuvka redukovaná 2" x5/4" Ms	9,40	1 ks
94118	vsuvka redukovaná 2" x6/4" Ms	9,41	1 ks
94092	vsuvka redukovaná 2"1/2"x2" Ms	21,04	1 ks
94200	vsuvka redukovaná 3" x 2" Ms	24,49	1 ks
94201	vsuvka redukovaná 3" x2"1/2" Ms	24,49	1 ks



94298	nástenka 1/2" FF Ms	2,66	1/10 ks
94297	nástenka 3/4" FF Ms	4,29	1/5 ks
94299	nástenka 3/4" FF Ms uchytenie na tri body	5,55	1/5 ks

	KÓD	NÁZOV	CENA/KS V EURO	BALENIE V KS
	95440	koleno 3/8" FF č.90 chrómované	1,86	10 ks
	95441	koleno 1/2" FF č.90 chrómované	2,20	10 ks
	95442	koleno 3/4" FF č.90 chrómované	2,95	10 ks
	95443	koleno 1" FF č.90 chrómované	5,07	10 ks
	95450	koleno 3/8" MF č.92 chrómované	1,69	10 ks
	95451	koleno 1/2" MF č.92 chrómované	1,95	10 ks
	95452	koleno 3/4" MF č.92 chrómované	2,75	10 ks
	95453	koleno 1" MF č.92 chrómované	5,07	10 ks
	95460	T-kus 3/8" chrómovaný	2,05	10 ks
	95461	T-kus 1/2" chrómovaný	2,33	10 ks
	95462	T-kus 3/4" chrómovaný	3,35	10 ks
	95463	T-kus 1" chrómovaný	5,59	10 ks
	95470	nátrubok 3/8" chrómovaný	1,15	10 ks
	95471	nátrubok 1/2" chrómovaný	1,23	10 ks
	95472	nátrubok 3/4" chrómovaný	1,85	10 ks
	95473	nátrubok 1" chrómovaný	2,57	10 ks
	95501	predíženie 3/8"x10mm chrómované	0,79	10 ks
	95502	predíženie 3/8"x15mm chrómované	0,95	10 ks
	95503	predíženie 3/8"x20mm chrómované	1,05	10 ks
	95504	predíženie 3/8"x25mm chrómované	1,17	10 ks
	95505	predíženie 3/8"x30mm chrómované	1,39	10 ks
	95506	predíženie 3/8"x40mm chrómované	1,75	10 ks
	95507	predíženie 3/8"x50mm chrómované	2,25	10 ks
	95480	predíženie 1/2"x 10mm chrómované	0,81	10 ks
	95481	predíženie 1/2"x 15mm chrómované	1,05	10 ks
	95482	predíženie 1/2"x 20mm chrómované	1,16	10 ks
	95483	predíženie 1/2"x 25mm chrómované	1,39	10 ks
	95484	predíženie 1/2"x 30mm chrómované	1,58	10 ks
	95485	predíženie 1/2"x 40mm chrómované	1,95	10 ks
	95486	predíženie 1/2"x 50mm chrómované	2,38	10 ks
	95487	predíženie 1/2"x 60mm chrómované	3,25	10 ks
	95488	predíženie 1/2"x 80mm chrómované	4,17	10 ks
	95489	predíženie 1/2"x100mm chrómované	4,75	10 ks
		95510	predíženie 3/4"x10mm chrómované	1,27
95511		predíženie 3/4"x15mm chrómované	1,55	10 ks
95512		predíženie 3/4"x20mm chrómované	1,85	10 ks
95513		predíženie 3/4"x25mm chrómované	2,05	10 ks
95514		predíženie 3/4"x30mm chrómované	2,65	10 ks
95515		predíženie 3/4"x40mm chrómované	2,99	10 ks
95516		predíženie 3/4"x50mm chrómované	3,37	10 ks
95517		predíženie 3/4"x60mm chrómované	3,72	10 ks

KÓD	NÁZOV	CENA/KS V EURO	BALENIE V KS
95001	predíženie 3/8"x10mm poniklované	0,38	10 ks
95002	predíženie 3/8"x15mm poniklované	0,41	10 ks
95003	predíženie 3/8"x20mm poniklované	0,47	10 ks
95004	predíženie 3/8"x25mm poniklované	0,59	10 ks
95005	predíženie 3/8"x30mm poniklované	0,75	10 ks
95006	predíženie 3/8"x40mm poniklované	1,19	10 ks
95007	predíženie 3/8"x50mm poniklované	1,39	10 ks
95010	predíženie 1/2"x10mm poniklované	0,29	10 ks
95015	predíženie 1/2"x15mm poniklované	0,35	10 ks
95020	predíženie 1/2"x20mm poniklované	0,39	10 ks
95025	predíženie 1/2"x25mm poniklované	0,49	10 ks
95030	predíženie 1/2"x30mm poniklované	0,63	10 ks
95040	predíženie 1/2"x40mm poniklované	1,26	10 ks
95050	predíženie 1/2"x50mm poniklované	1,44	10 ks
95011	predíženie 3/4"x10mm poniklované	0,73	10 ks
95016	predíženie 3/4"x15mm poniklované	0,81	10 ks
95021	predíženie 3/4"x20mm poniklované	0,89	10 ks
95026	predíženie 3/4"x25mm poniklované	1,12	10 ks
95031	predíženie 3/4"x30mm poniklované	1,27	10 ks
95041	predíženie 3/4"x40mm poniklované	1,89	10 ks
95051	predíženie 3/4"x50mm poniklované	2,07	10 ks
95012	predíženie 1"x10mm poniklované	1,49	10 ks
95017	predíženie 1"x15mm poniklované	1,67	10 ks
95022	predíženie 1"x20mm poniklované	1,99	10 ks
95027	predíženie 1"x25mm poniklované	2,29	10 ks
95032	predíženie 1"x30mm poniklované	2,52	10 ks
95042	predíženie 1"x40mm poniklované	3,15	10 ks
95052	predíženie 1"x50mm poniklované	3,51	10 ks
95112	predíženie redukované 1/8"x1/4" MF poniklované	0,78	10 ks
95113	predíženie redukované 1/8"x3/8" MF poniklované	0,54	10 ks
95123	predíženie redukované 1/4"x3/8" MF poniklované	0,75	10 ks
95134	predíženie redukované 3/8"x1/2" MF poniklované	0,48	10 ks
95135	predíženie redukované 3/8"x3/4" MF poniklované	1,05	10 ks
95136	predíženie redukované 3/8"x 1" MF poniklované	1,48	10 ks
95141	predíženie redukované 1/8"x1/2" MF poniklované	0,81	10 ks
95142	predíženie redukované 1/4"x1/2" MF poniklované	0,75	10 ks
95145	predíženie redukované 1/2"x3/4" MF poniklované	0,94	10 ks
95146	predíženie redukované 1/2"x 1" MF poniklované	1,79	10 ks
95156	predíženie redukované 3/4"x 1" MF poniklované	1,65	10 ks
M - vonk.závit, F - vnút.závit			
90470	zátko 1/8" ZV poniklovaná	0,40	10 ks
90471	zátko 1/4" ZV poniklovaná	0,40	10 ks
90472	zátko 3/8" ZV poniklovaná	0,35	10 ks
90473	zátko 1/2" ZV poniklovaná	0,45	10 ks
90474	zátko 3/4" ZV poniklovaná	0,75	10 ks
90475	zátko 1" ZV poniklovaná	1,25	10 ks
90480	zátko/viečko 1/8" ZD poniklovaná	0,44	10 ks
90481	zátko/viečko 1/4" ZD poniklovaná	0,44	10 ks
90482	zátko/viečko 3/8" ZD poniklovaná	0,39	10 ks
90483	zátko/viečko 1/2" ZD poniklovaná	0,44	10 ks
90484	zátko/viečko 3/4" ZD poniklovaná	0,81	10 ks
90485	zátko/viečko 1" ZD poniklovaná	1,42	10 ks

KÓD	NÁZOV	CENA/KS V EURO	BALENIE V KS
95521	redukcia 1/4"x1/8" MF poniklovaná	0,46	10 ks
95531	redukcia 3/8"x1/8" MF poniklovaná	0,57	10 ks
95532	redukcia 3/8"x1/4" MF poniklovaná	0,43	10 ks
95541	redukcia 1/2"x1/8" MF poniklovaná	0,76	10 ks
95542	redukcia 1/2"x1/4" MF poniklovaná	0,41	10 ks
95543	redukcia 1/2"x3/8" MF poniklovaná	0,41	10 ks
95552	redukcia 3/4"x1/4" MF poniklovaná	0,81	10 ks
95553	redukcia 3/4"x3/8" MF poniklovaná	0,79	10 ks
95554	redukcia 3/4"x1/2" MF poniklovaná	0,73	10 ks
95562	redukcia 1" x1/4" MF poniklovaná	1,29	10 ks
95563	redukcia 1" x3/8" MF poniklovaná	1,21	10 ks
95564	redukcia 1" x1/2" MF poniklovaná	1,25	10 ks
95565	redukcia 1" x3/4" MF poniklovaná	1,27	10 ks



95311	vsuvka 1/8" poniklovaná	0,53	10 ks
95322	vsuvka 1/4" poniklovaná	0,61	10 ks
95333	vsuvka 3/8" poniklovaná	0,46	10 ks
95344	vsuvka 1/2" poniklovaná	0,45	10 ks
95355	vsuvka 3/4" poniklovaná	0,85	10 ks
95366	vsuvka 1" poniklovaná	1,71	10 ks



95321	vsuvka redukovaná 1/4"x1/8" poniklovaná	0,48	10 ks
95331	vsuvka redukovaná 3/8"x1/8" poniklovaná	0,55	10 ks
95332	vsuvka redukovaná 3/8"x1/4" poniklovaná	0,48	10 ks
95341	vsuvka redukovaná 1/2"x1/8" poniklovaná	0,79	10 ks
95342	vsuvka redukovaná 1/2"x1/4" poniklovaná	0,68	10 ks
95343	vsuvka redukovaná 1/2"x3/8" poniklovaná	0,64	10 ks
95352	vsuvka redukovaná 3/4"x1/4" poniklovaná	1,34	10 ks
95353	vsuvka redukovaná 3/4"x3/8" poniklovaná	1,17	10 ks
95354	vsuvka redukovaná 3/4"x1/2" poniklovaná	1,02	10 ks
95363	vsuvka redukovaná 1" x3/8" poniklovaná	1,66	10 ks
95364	vsuvka redukovaná 1" x1/2" poniklovaná	1,63	10 ks
95365	vsuvka redukovaná 1" x3/4" poniklovaná	1,71	10 ks



95611	nátrubok 1/8" poniklovaný	0,56	10 ks
95622	nátrubok 1/4" poniklovaný	0,56	10 ks
95633	nátrubok 3/8" poniklovaný	0,58	10 ks
95644	nátrubok 1/2" poniklovaný	0,59	10 ks
95655	nátrubok 3/4" poniklovaný	0,90	10 ks
95666	nátrubok 1" poniklovaný	1,55	10 ks



95621	nátrubok redukovaný 1/4"x1/8" poniklovaný	0,78	10 ks
95631	nátrubok redukovaný 3/8"x1/8" poniklovaný	0,82	10 ks
95632	nátrubok redukovaný 3/8"x1/4" poniklovaný	0,60	10 ks
95641	nátrubok redukovaný 1/2"x1/8" poniklovaný	0,87	10 ks
95642	nátrubok redukovaný 1/2"x1/4" poniklovaný	0,84	10 ks
95643	nátrubok redukovaný 1/2"x3/8" poniklovaný	0,68	10 ks
95652	nátrubok redukovaný 3/4"x1/4" poniklovaný	1,23	10 ks
95653	nátrubok redukovaný 3/4"x3/8" poniklovaný	1,15	10 ks
95654	nátrubok redukovaný 3/4"x1/2" poniklovaný	0,98	10 ks
95663	nátrubok redukovaný 1" x3/8" poniklovaný	2,15	10 ks
95664	nátrubok redukovaný 1" x1/2" poniklovaný	1,99	10 ks
95665	nátrubok redukovaný 1" x3/4" poniklovaný	1,80	10 ks





KÓD	NÁZOV	CENA/KS V EURO	BALENIE V KS
141120	C.1 oblúk MF 1/2" pozinkovaný	1,18	10 ks
141130	C.1 oblúk MF 3/4" pozinkovaný	1,60	5/10 ks
141140	C.1 oblúk MF 1" pozinkovaný	2,35	5 ks
141150	C.1 oblúk MF 5/4" pozinkovaný	3,95	5 ks



141020	C.2 oblúk FF 1/2" pozinkovaný	1,18	10 ks
141030	C.2 oblúk FF 3/4" pozinkovaný	1,81	5/10 ks
141040	C.2 oblúk FF 1" pozinkovaný	2,75	5 ks
141050	C.2 oblúk FF 5/4" pozinkovaný	4,75	5 ks



140610	C.90 koleno FF 3/8" pozinkované	0,68	10 ks
140620	C.90 koleno FF 1/2" pozinkované	0,50	10 ks
140630	C.90 koleno FF 3/4" pozinkované	0,78	5/10 ks
140640	C.90 koleno FF 1" pozinkované	1,23	5 ks
140650	C.90 koleno FF 5/4" pozinkované	1,90	5 ks
140660	C.90 koleno FF 6/4" pozinkované	2,50	5 ks
140670	C.90 koleno FF 2" pozinkované	3,73	1 ks
140680	C.90 koleno FF 2 1/2" pozinkované	7,25	1 ks
140690	C.90 koleno FF 3" pozinkované	12,25	1 ks
140700	C.90 koleno FF 4" pozinkované	22,20	1 ks



147320	C.90-R koleno red. FF 3/4" x 1/2" pozinkované	0,98	5/10 ks
147420	C.90-R koleno red. FF 1" x 1/2" pozinkované	2,12	5 ks
147430	C.90-R koleno red. FF 1" x 3/4" pozinkované	1,50	5 ks







140810	C.92 koleno MF 3/8" pozinkované	0,75	10 ks
140820	C.92 koleno MF 1/2" pozinkované	0,63	10 ks
140830	C.92 koleno MF 3/4" pozinkované	0,95	5/10 ks
140840	C.92 koleno MF 1" pozinkované	1,43	5 ks
140850	C.92 koleno MF 5/4" pozinkované	2,58	5 ks
140860	C.92 koleno MF 6/4" pozinkované	3,25	5 ks
140870	C.92 koleno MF 2" pozinkované	4,23	1 ks
140880	C.92 koleno MF 2 1/2" pozinkované	13,58	1 ks
140890	C.92 koleno MF 3" pozinkované	17,78	1 ks



147720	C.95 šroubenie rohové FF 1/2" pozinkované	3,79	10 ks
147730	C.95 šroubenie rohové FF 3/4" pozinkované	4,15	5/10 ks
147740	C.95 šroubenie rohové FF 1" pozinkované	4,95	5 ks
147750	C.95 šroubenie rohové FF 5/4" pozinkované	8,55	5 ks
147760	C.95 šroubenie rohové FF 6/4" pozinkované	11,99	5 ks
147770	C.95 šroubenie rohové FF 2" pozinkované	17,83	1 ks



147820	C.97 šroubenie rohové MF 1/2" pozinkované	3,65	10 ks
147830	C.97 šroubenie rohové MF 3/4" pozinkované	4,65	5/10 ks
147840	C.97 šroubenie rohové MF 1" pozinkované	5,65	5 ks
147850	C.97 šroubenie rohové MF 5/4" pozinkované	9,80	5 ks
147860	C.97 šroubenie rohové MF 6/4" pozinkované	13,05	5 ks
147870	C.97 šroubenie rohové MF 2" pozinkované	18,99	1 ks

KÓD	NÁZOV	CENA/KS V EURO	BALENIE V KS
	140920 C.120 koleno FF 45° 1/2" pozinkované	0,73	10 ks
	140930 C.120 koleno FF 45° 3/4" pozinkované	1,05	5/10 ks
	140940 C.120 koleno FF 45° 1" pozinkované	1,58	5 ks
	144220 C.130 T-kus 1/2" pozinkované	0,68	10 ks
	144230 C.130 T-kus 3/4" pozinkované	1,05	5/10 ks
	144240 C.130 T-kus 1" pozinkované	1,65	5 ks
	144250 C.130 T-kus 5/4" pozinkované	2,45	5 ks
	144260 C.130 T-kus 6/4" pozinkované	3,20	5 ks
	144270 C.130 T-kus 2" pozinkované	4,88	1 ks
	144280 C.130 T-kus 2" 1/2" pozinkované	13,38	1 ks
	144290 C.130 T-kus 3" pozinkované	18,49	1 ks
	144300 C.130 T-kus 4" pozinkované	33,45	1 ks
	145210 C.130-R T-kus redovaný 1/2"x 3/8" pozinkovaný	1,27	5/10 ks
	145320 C.130-R T-kus redovaný 3/4"x 1/2" pozinkovaný	1,30	5/10 ks
	145420 C.130-R T-kus redovaný 1" x 1/2" pozinkovaný	1,40	5 ks
	145430 C.130-R T-kus redovaný 1" x 3/4" pozinkovaný	1,85	5 ks
	145520 C.130-R T-kus redovaný 5/4"x 1/2" pozinkovaný	2,25	5 ks
	145530 C.130-R T-kus redovaný 5/4"x 3/4" pozinkovaný	3,05	5 ks
	145540 C.130-R T-kus redovaný 5/4"x 1" pozinkovaný	3,15	5 ks
	145620 C.130-R T-kus redovaný 6/4"x 1/2" pozinkovaný	3,23	5 ks
	145630 C.130-R T-kus redovaný 6/4"x 3/4" pozinkovaný	3,85	5 ks
	145640 C.130-R T-kus redovaný 6/4"x 1" pozinkovaný	4,42	5 ks
	145650 C.130-R T-kus redovaný 6/4"x 5/4" pozinkovaný	2,39	5 ks
	145720 C.130-R T-kus redovaný 2" x 1/2" pozinkovaný	5,53	1 ks
	145730 C.130-R T-kus redovaný 2" x 3/4" pozinkovaný	5,70	1 ks
	145740 C.130-R T-kus redovaný 2" x 1" pozinkovaný	5,53	1 ks
	145750 C.130-R T-kus redovaný 2" x 5/4" pozinkovaný	5,51	1 ks
	145970 C.130-R T-kus redovaný 3" x 2" pozinkovaný	18,43	1 ks
	144720 C.221 T-kus 3D FF 1/2"	2,35	10 ks
	144730 C.221 T-kus 3D FF 3/4"	3,78	5/10 ks
	144740 C.221 T-kus 3D FF 1"	5,10	5 ks
	141210 C.240 nátrubok redukovaný 1/2"x 3/8" pozinkovaný	0,63	10 ks
	141320 C.240 nátrubok redukovaný 3/4"x 1/2" pozinkovaný	0,80	5/10 ks
	141420 C.240 nátrubok redukovaný 1" x 1/2" pozinkovaný	1,05	5 ks
	141430 C.240 nátrubok redukovaný 1" x 3/4" pozinkovaný	1,05	5 ks
	141520 C.240 nátrubok redukovaný 5/4"x 1/2" pozinkovaný	2,25	5 ks
	141530 C.240 nátrubok redukovaný 5/4"x 3/4" pozinkovaný	1,58	5 ks
	141540 C.240 nátrubok redukovaný 5/4"x 1" pozinkovaný	1,58	5 ks
	141630 C.240 nátrubok redukovaný 6/4"x 3/4" pozinkovaný	1,88	5 ks
	141640 C.240 nátrubok redukovaný 6/4"x 1" pozinkovaný	1,88	5 ks
	141650 C.240 nátrubok redukovaný 6/4"x 5/4" pozinkovaný	1,88	5 ks
	141740 C.240 nátrubok redukovaný 2" x 1" pozinkovaný	2,95	1 ks
	141750 C.240 nátrubok redukovaný 2" x 5/4" pozinkovaný	2,95	1 ks
	141760 C.240 nátrubok redukovaný 2" x 6/4" pozinkovaný	2,95	1 ks
	141870 C.240 nátrubok redukovaný 2"1/2"x 2" pozinkovaný	5,45	1 ks



KÓD	NÁZOV	CENA/KS V EURO	BALENIE V KS
140010	C.270 nátrubok 3/8" pozinkovaný	0,53	10 ks
140020	C.270 nátrubok 1/2" pozinkovaný	0,48	10 ks
140030	C.270 nátrubok 3/4" pozinkovaný	0,60	5/10 ks
140040	C.270 nátrubok 1" pozinkovaný	1,05	5 ks
140050	C.270 nátrubok 5/4" pozinkovaný	1,43	5 ks
140060	C.270 nátrubok 6/4" pozinkovaný	1,73	5 ks
140070	C.270 nátrubok 2" pozinkovaný	2,75	1 ks
140080	C.270 nátrubok 2" 1/2" pozinkovaný	5,08	1 ks
140090	C.270 nátrubok 3" pozinkovaný	7,25	1 ks
140100	C.270 nátrubok 4" pozinkovaný	15,45	1 ks



142210	C.241 redukcia 1/2"x 3/8" pozinkovaná	0,50	10 ks
142310	C.241 redukcia 3/4"x 3/8" pozinkovaná	0,68	5/10 ks
142320	C.241 redukcia 3/4"x 1/2" pozinkovaná	0,55	5 ks
142420	C.241 redukcia 1" x 1/2" pozinkovaná	0,62	5 ks
142430	C.241 redukcia 1" x 3/4" pozinkovaná	0,73	5 ks
142520	C.241 redukcia 5/4"x 1/2" pozinkovaná	1,28	5 ks
142530	C.241 redukcia 5/4"x 3/4" pozinkovaná	1,28	5 ks
142540	C.241 redukcia 5/4"x 1" pozinkovaná	1,20	5 ks
142620	C.241 redukcia 6/4"x 1/2" pozinkovaná	1,53	5 ks
142630	C.241 redukcia 6/4"x 3/4" pozinkovaná	1,38	5 ks
142640	C.241 redukcia 6/4"x 1" pozinkovaná	1,28	5 ks
142650	C.241 redukcia 6/4"x 5/4" pozinkovaná	1,43	5 ks
142730	C.241 redukcia 2" x 3/4" pozinkovaná	2,10	1 ks
142740	C.241 redukcia 2" x 1" pozinkovaná	2,10	1 ks
142750	C.241 redukcia 2" x 5/4" pozinkovaná	2,10	1 ks
142760	C.241 redukcia 2" x 6/4" pozinkovaná	2,10	1 ks
142840	C.241 redukcia 2" 1/2" x 1" pozinkovaná	5,63	1 ks
142850	C.241 redukcia 2" 1/2" x 5/4" pozinkovaná	3,95	1 ks
142980	C.241 redukcia 3" x 2" 1/2" pozinkovaná	7,65	1 ks
143090	C.241 redukcia 4" x 3" pozinkovaná	12,05	1 ks



143210	C.245 vsuvka red. 1/2"x3/8" pozinkovaná	0,70	10 ks
143320	C.245 vsuvka red. 3/4"x 1/2" pozinkovaná	0,88	5/10 ks
143420	C.245 vsuvka red. 1" x 1/2" pozinkovaná	1,38	5 ks
143430	C.245 vsuvka red. 1" x 3/4" pozinkovaná	1,05	5 ks
143530	C.245 vsuvka red. 5/4"x 3/4" pozinkovaná	2,23	5 ks
143540	C.245 vsuvka red. 5/4"x 1" pozinkovaná	1,93	5 ks
143630	C.245 vsuvka red. 6/4"x 3/4" pozinkovaná	2,96	5 ks
143640	C.245 vsuvka red. 6/4"x 1" pozinkovaná	2,98	5 ks
143650	C.245 vsuvka red. 6/4"x 5/4" pozinkovaná	2,43	5 ks
143750	C.245 vsuvka red. 2" x 5/4" pozinkovaná	3,80	1 ks
143760	C.245 vsuvka red. 2" x 6/4" pozinkovaná	3,80	1 ks
143870	C.245 vsuvka red. 2" 1/2"x 2" pozinkovaná	9,15	1 ks



140110	C.280 vsuvka 3/8" pozinkovaná	0,53	10 ks
140120	C.280 vsuvka 1/2" pozinkovaná	0,48	10 ks
140130	C.280 vsuvka 3/4" pozinkovaná	0,68	5/10 ks
140140	C.280 vsuvka 1" pozinkovaná	0,95	5 ks
140150	C.280 vsuvka 5/4" pozinkovaná	1,35	5 ks
140160	C.280 vsuvka 6/4" pozinkovaná	2,05	5 ks
140170	C.280 vsuvka 2" pozinkovaná	3,58	1 ks
140180	C.280 vsuvka 2" 1/2" pozinkovaná	6,43	1 ks
140190	C.280 vsuvka 3" pozinkovaná	7,75	1 ks
140200	C.280 vsuvka 4" pozinkovaná	14,88	1 ks



KÓD	NÁZOV	CENA/KS V EURO	BALENIE V KS
146120	C.180 kríž 1/2" pozinkovaný	1,65	10 ks
146130	C.180 kríž 3/4" pozinkovaný	2,35	5/10 ks
146140	C.180 kríž 1" pozinkovaný	3,15	5 ks
146150	C.180 kríž 5/4" pozinkovaný	5,19	5 ks
146160	C.180 kríž 6/4" pozinkovaný	6,71	5 ks



140210	C.290 zátka ZV 3/8" pozinkovaná	0,45	10 ks
140220	C.290 zátka ZV 1/2" pozinkovaná	0,38	10 ks
140230	C.290 zátka ZV 3/4" pozinkovaná	0,50	5/10 ks
140240	C.290 zátka ZV 1" pozinkovaná	0,65	5 ks
140250	C.290 zátka ZV 5/4" pozinkovaná	1,03	5 ks
140260	C.290 zátka ZV 6/4" pozinkovaná	1,15	5 ks
140270	C.290 zátka ZV 2" pozinkovaná	1,57	1 ks
140280	C.290 zátka ZV 2" 1/2" pozinkovaná	3,88	1 ks
140290	C.290 zátka ZV 3" pozinkovaná	4,75	1 ks



140310	C.300 zátka/viečko ZD 3/8" pozinkovaná	0,50	10 ks
140320	C.300 zátka/viečko ZD 1/2" pozinkovaná	0,50	10 ks
140330	C.300 zátka/viečko ZD 3/4" pozinkovaná	0,60	5/10 ks
140340	C.300 zátka/viečko ZD 1" pozinkovaná	0,85	5 ks
140350	C.300 zátka/viečko ZD 5/4" pozinkovaná	1,25	5 ks
140360	C.300 zátka/viečko ZD 6/4" pozinkovaná	1,60	5 ks
140370	C.300 zátka/viečko ZD 2" pozinkovaná	2,20	1 ks
140380	C.300 zátka/viečko ZD 2" 1/2" pozinkovaná	5,36	1 ks
140390	C.300 zátka/viečko ZD 3" pozinkovaná	6,89	1 ks
140400	C.300 zátka/viečko ZD 4" pozinkovaná	13,65	1 ks



140420	C.330 šroubenie FF 1/2" pozinkované	1,83	10 ks
140430	C.330 šroubenie FF 3/4" pozinkované	2,23	5/10 ks
140440	C.330 šroubenie FF 1" pozinkované	2,70	5 ks
140450	C.330 šroubenie FF 5/4" pozinkované	3,80	5 ks
140460	C.330 šroubenie FF 6/4" pozinkované	5,05	5 ks
140470	C.330 šroubenie FF 2" pozinkované	7,20	1 ks
140480	C.330 šroubenie FF 2" 1/2" pozinkované	17,25	1 ks
140490	C.330 šroubenie FF 3" pozinkované	26,55	1 ks



140520	C.331 šroubenie MF 1/2" pozinkované	2,25	10 ks
140530	C.331 šroubenie MF 3/4" pozinkované	2,99	5/10 ks
140540	C.331 šroubenie MF 1" pozinkované	3,53	5 ks
140550	C.331 šroubenie MF 5/4" pozinkované	5,49	5 ks
140560	C.331 šroubenie MF 6/4" pozinkované	6,70	5 ks
140570	C.331 šroubenie MF 2" pozinkované	8,75	1 ks

ŠROUBENIA MOSADZNÉ S PLOCHÝM TESNENÍM

KÓD	NÁZOV	CENA/KS V EURO	BALENIE V KS
95800	šroubenie radiátorové 3/8" priame Ms	1,95	1/30 ks
95801	šroubenie radiátorové 1/2" priame Ms	2,15	1/20 ks
95802	šroubenie radiátorové 3/4" priame Ms	3,65	1/15 ks
95803	šroubenie radiátorové 1" priame Ms	6,23	1/10 ks
95804	šroubenie radiátorové 5/4" priame Ms	9,75	1/8 ks
95805	šroubenie radiátorové 6/4" priame Ms	13,55	1/6 ks
95806	šroubenie radiátorové 2" priame Ms	20,15	1/4 ks
95810	šroubenie radiátorové 3/8" rohové Ms	2,39	1/25 ks
95811	šroubenie radiátorové 1/2" rohové Ms	2,89	1/15 ks
95812	šroubenie radiátorové 3/4" rohové Ms	5,39	1/10 ks
95813	šroubenie radiátorové 1" rohové Ms	8,28	1/10 ks
95814	šroubenie radiátorové 5/4" rohové Ms	13,12	1/6 ks
95815	šroubenie radiátorové 6/4" rohové Ms	22,05	1 ks
95816	šroubenie radiátorové 2" rohové Ms	29,15	1 ks

ŠROUBENIA MOSADZNÉ NA KÓNUS BEZ TESNENIA

N	95901	šroubenie radiátorové 1/2" priame Ms na kónus	2,65	1/10 ks
N	95902	šroubenie radiátorové 3/4" priame Ms na kónus	3,62	1/10 ks
N	95903	šroubenie radiátorové 1" priame Ms na kónus	6,15	1/5 ks
N	95911	šroubenie radiátorové 1/2" rohové Ms na kónus	3,25	1/10 ks
N	95912	šroubenie radiátorové 3/4" rohové Ms na kónus	4,67	1/10 ks
N	95913	šroubenie radiátorové 1" rohové Ms na kónus	8,19	1/5 ks



ŠROUBENIA Z PONIKLOVANEJ MOSADZE

95775	šroubenie radiát. 3/8" priame mosadz poniklovaná	2,25	1/10 ks
95776	šroubenie radiát. 1/2" priame mosadz poniklovaná	2,73	1/10 ks
95777	šroubenie radiát. 3/4" priame mosadz poniklovaná	4,21	1/10 ks
95778	šroubenie radiát. 1" priame mosadz poniklovaná	7,45	1 ks
95786	šroubenie radiátorové 1/2" rohové Ms poniklovaná	3,17	1/10 ks
95787	šroubenie radiátorové 3/4" rohové Ms poniklovaná	5,17	1/10 ks
95788	šroubenie radiátorové 1" rohové Ms poniklovaná	8,55	1 ks
95675	šroubenie 1/2" k vodomerom Ms s tesneniami 2ks	3,45	1 sada
95677	šroubenie 3/4" k vodomerom Ms s tesneniami 2ks	5,65	1 sada
95678	šroubenie 1" k vodomerom Ms s tesneniami 2ks	11,15	1 sada
95680	polšroubenie 1/2"x3/4" Ms s prevlečnou maticou	2,43	10 ks
95681	polšroubenie 3/4"x 1" Ms s prevlečnou maticou	3,10	10 ks
95682	polšroubenie 1" x5/4" Ms s prevlečnou maticou	5,29	5 ks
95683	polšroubenie 5/4"x6/4" Ms s prevlečnou maticou	7,70	1 ks
95684	polšroubenie 6/4"x 2" Ms s prevlečnou maticou	10,72	1 ks
95685	polšroubenie 2"x2" 1/2" Ms s prevlečnou maticou	18,32	1 ks

ŠROUBENIA UZATVÁRATEĽNÉ Z PONIKLOVANEJ MOSADZE

KÓD	NÁZOV	CENA/KS V EURO	BALENIE V KS
95735	šroubenie uzatvárateľné 3/8" priame na konus bez tesnenia, Ms poniklovaná	3,29	1 ks
95736	šroubenie uzatvárateľné 1/2" priame na konus bez tesnenia, Ms poniklovaná	3,39	1 ks
95745	šroubenie uzatvárateľné 3/8" rohové na konus bez tesnenia, Ms poniklovaná	3,29	1 ks
95746	šroubenie uzatvárateľné 1/2" rohové na konus bez tesnenia, Ms poniklovaná	3,39	1 ks
95755	šroubenie uzatvárateľné 3/8" priame VE-4308A Ms poniklovaná	4,89	1 ks
95756	šroubenie uzatvárateľné 1/2" priame VE-4308A Ms poniklovaná	4,89	1 ks
95765	šroubenie uzatvárateľné 3/8" rohové VE-4309A Ms poniklovaná	4,89	1 ks
95766	šroubenie uzatvárateľné 1/2" rohové VE-4309A Ms poniklovaná	4,89	1 ks

ŠROUBENIA PRÍRUBOVÉ MOSADZNÉ S GUMOVÝM TESNENÍM

	95821	šroubenie prírubové 1/2"x3/8" Ms komplet, na nádrže	5,05	5 ks
	95822	šroubenie prírubové 3/4"x1/2" Ms komplet, na nádrže	7,15	5 ks
	95823	šroubenie prírubové 1" x3/4" Ms komplet, na nádrže	9,89	1 ks
	95825	šroubenie prírubové redukované 1"x3/4" Ms na nádrže	4,95	1 ks
	95826	matica s prírubová 1/2" Ms k šroubeniu na nádrže	0,90	5 ks
	95827	matica s prírubová 3/4" Ms k šroubeniu na nádrže	1,25	5 ks
	95828	matica s prírubová 1" Ms k šroubeniu na nádrže	1,55	5 ks
	95829	matica s prírubová 5/4" Ms k šroubeniu na nádrže	2,05	5 ks
	95830	matica s prírubová 6/4" Ms k šroubeniu na nádrže	2,47	5 ks
	95838	matica s prírubová 2" Ms k šroubeniu na nádrže	2,95	5 ks

ŠROUBENIA PRÍRUBOVÉ Z POLYPROPYLÉNU S GUMOVÝM TESNENÍM

	95831	šroubenie prírubové 1/2" polypropylén, na nádrže	1,65	5 ks
	95832	šroubenie prírubové 3/4" polypropylén, na nádrže	1,95	5 ks

VENTILY POISTNÉ K BOILEROM

KÓD	NÁZOV	CENA/KS V EURO	BALENIE V KS
95230	ventil poistný 1/2" MF do 8 bar na boiler výška 5,5cm	6,69	1 ks
95234	ventil poistný 3/4" MF do 6,5 bar na boiler výška 5,5cm	6,45	1 ks
95232	ventil poistný 1/2" MF do 5,9 bar na boiler výška 4,7cm	3,85	1 ks

 **SLOVARM**

95415	ventil poistný 1/2" FF TE-2848 na boiler 6bar s PVC odtokovou rúrkou	19,45	1 ks
95420	ventil poistný 3/4" FF TE-2848 na boiler 6bar s PVC odtokovou rúrkou	22,35	1 ks

 **SLOVARM**

903067	ventil poistný 1/2" FF T-1847 na boiler starší typ	28,99	1 ks
903068	ventil poistný 3/4" FF T-1847 na boiler starší typ	31,80	1 ks

903124	rúrka odtoková k poistnému ventilu T-1847 kovová	4,25	1 bal.
--------	--	------	--------

VENTILY POISTNÉ K EXPANZOMATU

95240	ventil poistný 1/2" 1,8 bar s pevne nastaviteľ. tlakom	5,79	1 ks
95241	ventil poistný 3/4" 1,8 bar s pevne nastaviteľ. tlakom	7,19	1 ks
95242	ventil poistný 1" 1,8 bar s pevne nastaviteľ. tlakom	20,55	1 ks
95245	ventil poistný 1/2" 2,5 bar s pevne nastaviteľ. tlakom	5,79	1 ks
95246	ventil poistný 3/4" 2,5 bar s pevne nastaviteľ. tlakom	7,19	1 ks
95247	ventil poistný 1" 2,5 bar s pevne nastaviteľ. tlakom	20,57	1 ks
95250	ventil poistný 1/2" 6 bar s pevne nastaviteľ. tlakom	5,79	1 ks
95251	ventil poistný 3/4" 6 bar s pevne nastaviteľ. tlakom	7,19	1 ks
95252	ventil poistný 1" 6 bar s pevne nastaviteľ. tlakom	20,55	1 ks
95255	ventil poistný 1/2" 8 bar s pevne nastaviteľ. tlakom	8,35	1 ks
95256	ventil poistný 3/4" 8 bar s pevne nastaviteľ. tlakom	8,89	1 ks
95257	ventil poistný 1" 8 bar s pevne nastaviteľ. tlakom	23,99	1 ks
95260	ventil poistný 1/2" 10 bar s pevne nastaviteľ. tlakom	7,95	1 ks
95261	ventil poistný 3/4" 10 bar s pevne nastaviteľ. tlakom	8,87	1 ks
95262	ventil poistný 1" 10 bar s pevne nastaviteľ. tlakom	23,99	1 ks

VENTILY UZATVÁRACIE MOSADZNÉ

KÓD	NÁZOV	CENA/KS V EURO	BALENIE V KS
98050	vršok ventilu 3/8" Ms K-294 DN10	5,29	1 ks
98051	vršok ventilu 1/2" Ms K-294 DN15	3,55	1 ks
98052	vršok ventilu 3/4" Ms K-294 DN20	5,42	1 ks
98053	vršok ventilu 1" Ms K-294 DN25	7,61	1 ks
98054	vršok ventilu 5/4" Ms K-294 DN32	13,15	1 ks
98055	vršok ventilu 6/4" Ms K-294 DN40	15,89	1 ks
98056	vršok ventilu 2" Ms K-294 DN50	25,35	1 ks



SLOVARM
Člen skupiny Energy Group

98060	ventil priamy 3/8" Ms K-83T DN10	7,15	1 ks
98061	ventil priamy 1/2" Ms K-83T DN15	6,65	1 ks
98062	ventil priamy 3/4" Ms K-83T DN20	9,99	1 ks
98063	ventil priamy 1" Ms K-83T DN25	15,15	1 ks
98064	ventil priamy 5/4" Ms K-83T DN32	23,85	1 ks
98065	ventil priamy 6/4" Ms K-83T DN40	29,55	1 ks
98066	ventil priamy 2" Ms K-83T DN50	45,30	1 ks



SLOVARM
Člen skupiny Energy Group

98091	ventil priamy 1/2" Ms K-125T DN15 s odvodnením	7,95	1 ks
98092	ventil priamy 3/4" Ms K-125T DN20 s odvodnením	10,87	1 ks
98093	ventil priamy 1" Ms K-125T DN25 s odvodnením	16,10	1 ks
98094	ventil priamy 5/4" Ms K-125T DN32 s odvodnením	25,25	1 ks
98095	ventil priamy 6/4" Ms K-125T DN40 s odvodnením	35,30	1 ks
98096	ventil priamy 2" Ms K-125T DN50 s odvodnením	57,20	1 ks



98067	ventil 1/2" Ms s hadicovou koncovkou	8,69	1 ks
98068	ventil 3/4" Ms s hadicovou koncovkou	14,97	1 ks
98069	ventil 1" Ms s hadicovou koncovkou	15,45	1 ks

**RUKOVĀTE KU VENILOM K-294, K-125T, K-83T**

98081	rukoväť k ventilu 1/2"	0,97	1 ks
98082	rukoväť k ventilu 3/4"	1,08	1 ks
98083	rukoväť k ventilu 1"	1,08	1 ks
98084	rukoväť k ventilu 5/4" a 6/4"	1,25	1 ks
98086	rukoväť k ventilu 2"	1,25	1 ks



KLAPKY SPÄTNÉ SO SITKOM, S PLASTOVOU KLAPKOU

N	98012	klapka spätná 1/2" mosadzná s nerezovým sitkom	2,65	1/ ks
N	98013	klapka spätná 3/4" mosadzná s nerezovým sitkom	3,17	1/ ks
	98014	klapka spätná 1" mosadzná s nerezovým sitkom	4,15	1/8 ks
	98015	klapka spätná 5/4" mosadzná s nerezovým sitkom	5,65	1/4 ks
	98016	klapka spätná 6/4" mosadzná s nerezovým sitkom	8,60	1/3 ks
N	98017	klapka spätná 2" mosadzná s nerezovým sitkom	12,35	1 ks



	98042	sitko ku spätnej klapke 1/2"	1,05	1/5 ks
	98043	sitko ku spätnej klapke 3/4"	1,19	1/5 ks
	98044	sitko ku spätnej klapke 1"	1,35	1/5 ks
	98045	sitko ku spätnej klapke 5/4"	1,65	1 ks
	98046	sitko ku spätnej klapke 6/4"	2,05	1 ks
	98047	sitko ku spätnej klapke 2"	2,59	1 ks



KÓD	NÁZOV	CENA/KS		BALENIE V KS
		PN	V EURO	
KLAPKA SPÄTNÁ MOSADZNÁ S MOSADZNYM UZÁVEROM A GUMOVÝM TESNENÍM				
98002	klapka spätná 1/2" s mosadzným uzáverom	16	3,05	1/12 ks
98003	klapka spätná 3/4" s mosadzným uzáverom	16	4,29	1/10 ks
98004	klapka spätná 1" s mosadzným uzáverom	16	5,99	1/8 ks
98005	klapka spätná 5/4" s mosadzným uzáverom	10	9,15	1/6 ks
98006	klapka spätná 6/4" s mosadzným uzáverom	10	13,15	1/4 ks
98007	klapka spätná 2" s mosadzným uzáverom	10	18,76	1/4 ks
PN				
KLAPKA SPÄTNÁ MOSADZNÁ S NYLÓNOVÝM UZÁVEROM A GUMOVÝM TESNENÍM				
N 97012	klapka spätná 1/2" s nylónovým uzáverom	16	2,85	1/20 ks
N 97013	klapka spätná 3/4" s nylónovým uzáverom	16	3,65	1/15 ks
N 97014	klapka spätná 1" s nylónovým uzáverom	10	5,65	1/5 ks
N 97015	klapka spätná 5/4" s nylónovým uzáverom	8	8,75	1/6 ks
N 97016	klapka spätná 6/4" s nylónovým uzáverom	8	11,45	1 ks
97002	klapka spätná 1/2" vodorovná		4,59	1/12 ks
97003	klapka spätná 3/4" vodorovná		6,19	1/10 ks
97004	klapka spätná 1" vodorovná		9,95	1/8 ks
97005	klapka spätná 5/4" vodorovná		12,59	1/6 ks
97006	klapka spätná 6/4" vodorovná		17,89	1/4 ks
97007	klapka spätná 2" vodorovná		30,95	1/4 ks
98033	kôš sací 3/4" mosadzný		4,45	1/10 ks
98034	kôš sací 1" mosadzný		5,64	1/10 ks
98035	kôš sací 5/4" mosadzný		8,95	1/6 ks
98036	kôš sací 6/4" mosadzný		10,99	1/4 ks
98037	kôš sací 2" mosadzný		15,45	1/4 ks
98022	filter závitový 1/2" Ms na vodu		2,75	1/10 ks
98023	filter závitový 3/4" Ms na vodu		4,29	1/10 ks
98024	filter závitový 1" Ms na vodu		6,25	1/10 ks
98025	filter závitový 5/4" Ms na vodu		11,99	1/10 ks
98026	filter závitový 6/4" Ms na vodu		13,75	1/4 ks
98027	filter závitový 2" Ms na vodu		23,15	1/2 ks
98070	sitko 1/4" ku filtru závitovému		1,67	1/10 ks
98071	sitko 3/8" ku filtru závitovému		1,67	1/10 ks
98072	sitko 1/2" ku filtru závitovému		0,77	1/10 ks
98073	sitko 3/4" ku filtru závitovému		0,92	1/10 ks
98074	sitko 1" ku filtru závitovému		0,97	1/10 ks
98075	sitko 5/4" ku filtru závitovému		1,10	1/10 ks
98076	sitko 6/4" ku filtru závitovému		1,27	1/10 ks
98077	sitko 2" ku filtru závitovému		1,55	1/10 ks
98078	sitko 2"1/2" ku filtru závitovému		2,68	1/10 ks
98079	sitko 3" ku filtru závitovému		6,17	1/10 ks
98080	sitko 4" ku filtru závitovému		14,09	1/10 ks
VENTILY PLAVÁKOVÉ MOSADZNÉ, BOČNÉ				
90724	ventil napúšťací plavákový 1/2" mosadzný s rúrkou		9,39	1 ks
90725	ventil napúšťací plavákový 3/4" mosadzný s rúrkou		10,07	1 ks
90726	ventil napúšťací plavákový 1" mosadzný s rúrkou		13,35	1 ks
90729	ventil napúšťací plavákový 5/4" mosadzný s rúrkou		43,55	1 ks
90730	ventil napúšťací plavákový 6/4" mosadzný s rúrkou		56,60	1 ks
90710	balón PVC d120mm M8 na Ms plavákový ventil		2,15	1 ks



VENTILY BANKOVÉ

KÓD	NÁZOV	CENA/KS V EURO	BALENIE V KS
95190	ven.automat.bankový 3/8" nízky odvzdušň.bez klapky	3,79	1 ks
95191	ven.automat.bankový 1/2" nízky odvzdušň.bez klapky	4,12	1 ks
95192	ven.automat.bankový 1/2" odvzdušň.bez klapky	5,95	1 ks
95194	ven.automat.bankový 3/8" odvzdušň. rohový bez klapky	7,49	1 ks
95195	klapka spätná 3/8"x3/8" FM na autom.odvzduš.ventil	1,07	10 ks
95197	klapka spätná 1/2"x1/2" FM na autom.odvzduš.ventil	1,07	10 ks
95185	zátka radiatorová 1/2" poniklovaná s o-krúžkom	0,52	10 ks
95186	redukcia radiatorová 1/2"x3/8" poniklovaná	0,52	10 ks
95189	klúčik na odvzdušnenie radiátorov	0,65	10 ks

VENTILY ODVZDUŠŇOVACIE

95187	ventil odvzdušňovací 1/2" radiatorový poniklovaný	0,72	10 ks
916019	ventil 1/8" V4320 odvzdušňovací s PVC kolieskom	0,51	10 ks
916020	ventil 1/4" V4320 odvzdušňovací s PVC kolieskom	0,65	10 ks
916021	ventil 3/8" V4320 odvzdušňovací s PVC kolieskom	0,81	10 ks
916022	ventil 1/2" V4320 odvzdušňovací s PVC kolieskom	1,05	10 ks
941025	ventil 1/4" odvzdušňovací Ms ručný K-270M	1,99	10 ks
941011	ventil 1/4" odvzdušňovací Ms na šroubovák	1,35	10 ks
941026	ventil 3/8" odvzdušňovací Ms na šroubovák	1,65	10 ks
N 941030	ventil odvzdušňovací a zátka 1/8" Ms poniklovaná	1,85	1/10 ks
N 941031	ventil odvzdušňovací a zátka 1/4" Ms poniklovaná	2,19	1/10 ks
910236	ventil 1/8" automatický samoodvzdušňovací	3,85	10 ks
910232	ventil 1/4" automatický samoodvzdušňovací	3,95	10 ks
910233	ventil 3/8" automatický samoodvzdušňovací	4,49	10 ks
910231	ventil 1/2" automatický samoodvzdušňovací	5,35	10 ks

VENTILY ROHOVÉ

	KÓD	NÁZOV	CENA/KS BALENIE	
			V EURO	V KS
	99011	ventil rohový 1/2"x3/8" s filtrom s maticou	2,89	1/40 ks
	99014	ventil rohový 1/2"x3/8" s filtrom bez matice	2,35	1/40 ks
	99021	ventil rohový 1/2"x3/8" s filtrom bez matice s kovovou pákou	3,05	1/40 ks
	99015	ventil rohový 1/2"x1/2" s filtrom bez matice	2,55	1/40 ks
	99013	ventil rohový dlhý 1/2"x3/8" s filtrom RR s kovovou pákou	6,05	1/20 ks
	99017	ventil rohový dlhý 1/2"x1/2" s filtrom RR s kovovou pákou	6,15	1/20 ks
	99020	ventil pračkový 1/2"x3/4" s filtrom a klapkou	3,26	1/40 ks
	99022	ventil pračkový 1/2"x3/4" s filtrom a klapkou s kovovou pákou	4,15	1/40 ks
	99023	ventil pračkový 1/2"x3/4" so spätnou klapkou RR	5,75	20 ks
	99032	ventil práčkový trojcestný M1/2"xF1/2"xM3/4" RR pochrómovaný	4,49	5 ks
	99010	ventil rohový 1/2"x3/8" vretenový s filtrom bez matice, s teflonovým o-kružkom	4,55	1/50 ks
	99002	ventil rohový 1/2"x3/8" vretenový bez filtra a matice	2,45	1/25 ks
	99003	ventil rohový 1/2"x1/2" vretenový bez filtra a matice	2,59	1/25 ks
	99004	ventil práčkový 1/2"x3/4" vretenový bez filtra a klapky	2,99	1/25 ks
	96128	ventil rohový 1/2"x3/8" oblý chróm	5,59	1/80 ks
	96129	ventil rohový 1/2"x3/8" hranatý chróm	5,85	1/10 ks
	99024	páčka k rohovému ventilu plast pochrómovaná	0,59	10 ks
	99026	páčka k rohovému ventilu celokovová	0,65	10 ks
	99034	rúrka d10xL300mm, medená pochróm. s 3/8" maticou	3,37	1 ks
	99035	rúrka d10xL300mm, medená pochróm. s 1/2" maticou	3,37	1 ks
	99027	krytka 1/2" d21xd58x7mm nerezová	0,21	10 ks
	N 99029	krytka 3/4" d26xd63x10mm nerezová	0,69	10 ks
	N 99028	krytka 1/2" d20xd80x7mm veľká nerezová	2,45	5 ks



KÓD	NÁZOV	CENA/KS V EURO	BALENIE V KS
99050	ventil 3/4"pračkový s medzikusom a otočnou maticou	7,99	1/10 ks
99056	predĺženie 3/4"x3/4" chrom. k ventilu 99050	4,69	1 ks
99030	ventil rohový 1/2"x3/8"x3/4" pre pračku a WC s klapkou	7,35	1/10 ks
96316	prepínač sprchy batérie 3/4"Mx3/4"Fx1/2"M celochróm	10,05	1/10 ks

BIDETOVÉ SPRŠKY A BATÉRIE REMER



92333	STOP sprška bidetová Relax Lux chrom. Remer s rohovým ventilom a celochrómovým držiakom	36,15	1 ks
92336	STOP sprška bidetová Relax Lux Remer celokovová pochrómovaná	13,85	1 ks
92335	STOP sprška bidetová Relax Lux chrom. Remer s vymeniteľným perlátorom, celokovová pochrómovaná	16,75	1 ks

• plastové STOP spršky nájdete v kategórii I.8.

N 92501 bidetová podomietková batéria s hranatou krytkou 162,90 1 ks
 • balenie obsahuje: krytku s držiakom z pochrómovanej mosadze a podomietkovou batériou s vývodmi na pripojenie teplej a studenej vody, kovovú Stop spršku a nerezovú sprchovú hadicu 150cm

N 92502 bidetová podomietková batéria so zaoblenou krytkou 179,50 1 ks
 • balenie obsahuje: krytku s držiakom z pochrómovanej mosadze a podomietkovou batériou s vývodmi na pripojenie teplej a studenej vody, kovovú Stop spršku a nerezovú sprchovú hadicu 150cm

TLAČNÉ VENTILY REMER



KÓD	NÁZOV	CENA/KS V EURO	BALENIE V KS
96855	ventil tlačný pisoárový sada 6 až 8 sekúnd • tlačný pisoárový ventil, chrómová krytka, gumová manžeta, chrómová rúrka rovná aj zahnutá	31,15	1 ks
96030	ventil tlačný podomietkový 18 až 20 sekúnd sprcha/pisoár	42,15	1 ks
N 96171	ventil tlačný WC podomietkový 3/4" - 1" 6 až 8 sekúnd	59,99	1 ks
96170	ventil tlačný k WC/bengizer 3/4" 5-6 sekúnd	42,15	1 ks
96169	ventil tlačný k WC/bengizer 1" 5-6 sekúnd	45,30	1 ks
96168	rúrka L d25 mm k bengizeru 3/4" chróm	24,35	1 ks
96167	rúrka L d30 mm k bengizeru 1" chróm	27,10	1 ks
96015	ventil tlačný stojankový 6 až 8 sekúnd	38,99	1 ks
96016	ventil tlačný stojankový 6 až 8 sekúnd oblý	45,50	1 ks
96018	ventil tlačný stojankový 1/2 6 až 8 sekúnd	54,25	1 ks
96053	ventil tlačný stenový otočný 6 až 8 sekúnd	43,20	1 ks
96225	ventil tlačný stenový pevný 6 až 8 sekúnd	32,25	1 ks
96010	kartuša náhradná k tlačnému ventilu • pre ventily: 96015, 96016, 96053, 96225, 96855	17,10	1 ks
96012	kartuša náhradná k tlačnému ventilu • pre ventil: 96030	17,10	1 ks

KLIK PILETY CELOKOVOVÉ A CELOPLASTOVÉ POCHRÓMOVANÉ

KÓD	NÁZOV	CENA/KS V EURO	BALENIE V KS
	N 91960 pileta 5/4" Klik okrúhla zátka d62mm, krátka matica celokovová pochrómovaná s prepacom	10,25	1 ks
	N 91961 pileta 5/4" Klik okrúhla zátka d37mm, krátka matica celokovová pochrómovaná s prepacom	9,95	1 ks
	N 91966 pileta 5/4" Klik okrúhla zátka d62mm, krátka matica celoplastová /ABS plast/ pochrómovaná s prepacom	8,55	1 ks
	N 91967 pileta 5/4" Klik okrúhla zátka d37mm, krátka matica celoplastová /ABS plast/ pochrómovaná s prepacom	8,25	1 ks
	91930 pileta 5/4" Klik okrúhla zátka d62mm, celokovová pochrómovaná s prepacom	10,89	1 ks
	91931 pileta 5/4" Klik okrúhla zátka d37mm, celokovová pochrómovaná s prepacom	10,35	1 ks
	N 91941 pileta 5/4" Klik okrúhla zátka d62mms vyberat.sitkom celokovová pochrómovaná s prepacom	14,25	1 ks
	91932 pileta 5/4" Klik okrúhla zátka d62mm, nízka celokovová pochrómovaná s prepacom	10,89	1 ks
	91934 pileta 5/4" Klik štvorcová zátka 64x64mm, celokovová pochrómovaná s prepacom	14,15	1 ks
	N 91935 pileta 5/4" neuzatvárateľná okrúhla zátka d62mm celokovová pochrómovaná bez prepadu	9,95	1 ks
	N 91950 zátka d62mm okrúhla ku Klik pilete, bez tesnenia, celokovová Ms pochrómovaná	4,79	1 ks
	N 91951 zátka d37mm okrúhla ku Klik pilete, bez tesnenia, celokovová Ms pochrómovaná	3,35	1 ks
	N 91954 zátka 64x64mm štvorec ku Klik pilete, bez tesnenia, celokovová Ms pochrómovaná	5,25	1 ks
	N 91940 mechanizmus L=54.5mm pružinkový uzatvárací Ms pre Klik piletu	3,50	1 ks

SIFÓNY A POLSIFÓNY 5/4" CELOKOVOVÉ POCHRÓMOVANÉ

KÓD	NÁZOV	CENA/KS V EURO	BALENIE V KS
96960	polsifón umývadlový 5/4" d32 chróm	12,25	1 ks
952300	polsifón rúrkový umývadlový 5/4" d32 chróm	15,90	1 ks
N 96964	polsifón rúrkový umývadlový 5/4" d32 L=180mm chróm	9,95	1 ks
952100	sifón umývadlový 5/4" d32 flaškový chróm pileta s rúrkou	16,85	1 ks
96958	polsifón umývadlový 5/4"x32mm oblý chróm	25,40	1 ks
96959	polsifón umýv./bidet. 5/4"x32mm oblý chróm	33,15	1 ks
96962	polsifón umývadlový 5/4"x32mm hranatý chróm	35,90	1 ks

RÚRKY A SPOJKY K SIFÓNOM CHRÓMOVÉ

952465	rúrka d32xL300mm chrómová bez obruby	5,75	1 ks
96150	rúrka d32xL1000mm chrómová bez obruby	15,50	1 ks
952450	rúrka d32xL185mm chrómová s obrubou	4,75	1 ks
952455	rúrka d32xL300mm chrómová s obrubou	6,55	1 ks
952460	rúrka d32xL500mm chrómová s obrubou	20,65	1 ks
90732	spojka d32xL64mm chrómová s dvomi hrdlami	3,19	1 ks
90740	spojka d40xL64mm chrómová s dvomi hrdlami	4,07	1 ks
90743	spojka redukovaná d32xd40mm chróm. s dvomi hrdlami	4,07	1 ks
90750	rúrka d32xL130mm chróm. s hrdlom	5,75	1 ks
956972	rúrka s kolenom 90° d32xL220mm chróm. s obrubou	9,25	1 ks
956967	rúrka s kolenom 90° d32xL300mm chróm. s obrubou	15,25	1 ks
956971	rúrka s kolenom 90° d32xL200mm s 5/4" maticou, chróm	22,45	1 ks
952490	rúrka s maticou 5/4" d32xL200mm chróm. s prípojkou na práčku	9,99	1 ks

STOP SPRŠKY PVC



KÓD	NÁZOV	CENA/KS V EURO	BALENIE V KS
92320	sprška STOP PVC biela Remer	3,15	1 ks



92321	sprška STOP PVC čierna Remer	3,15	1 ks
-------	------------------------------	------	------



92322	sprška STOP PVC pochrómovaná Remer	5,75	1 ks
-------	------------------------------------	------	------

HADICOVÉ KONCOVKY KOVOVÉ



910183	koncovka hadicová 3/4"xd13mm poniklovaná	0,99	10 ks
910182	koncovka hadicová 1" xd20mm poniklovaná	1,67	10 ks
910184	koncovka hadicová 5/4"xd25mm poniklovaná	2,62	10 ks



910193	koncovka hadicová 3/4"xd13mm mosadzná	0,89	10 ks
910192	koncovka hadicová 1" xd20mm mosadzná	1,65	10 ks
910194	koncovka hadicová 5/4"xd25mm mosadzná	3,07	10 ks

HADICOVÉ KONCOVKY A SPOJKY PLASTOVÉ



910170	koncovka hadicová 3/4"xd13mm K-279 PVC čierna	0,79	10 ks
910171	koncovka hadicová 1" xd20mm K-279 PVC čierna	0,85	10 ks
910172	koncovka hadicová 5/4"xd25mm K-279 PVC čierna	1,02	10 ks
910163	koncovka hadicová 6/4"xd32mm K-279 PVC biela	1,69	5 ks



910174	spojka hadicová d13x3/4"xd13mm K-278 PVC čierna	1,07	10 ks
910175	spojka hadicová d20x 1" xd20mm K-278 PVC čierna	1,12	10 ks
910176	spojka hadicová d25x 1" xd25mm K-278 PVC čierna	1,35	10 ks
910167	spojka hadicová d32x6/4"xd32mm K-278 PVC biela	2,15	5 ks



910178	spojka had.redukovaná d13x 1" xd20mm PVC čierna	1,07	10 ks
910179	spojka had.redukovaná d20x 1" xd25mm K-278 PVC čierna	1,12	10 ks
910180	spojka had.redukovaná d25x 1" xd13mm K-278 PVC čierna	1,35	10 ks



90421	spojka 3/4"x3/4" PVC 21x21 /mm/ k odtok. práčkovej had	0,19	25 ks
90422	spojka 3/4"x 1" PVC 21x24 /mm/ k odtok. práčkovej had	0,19	25 ks
90423	spojka 1" x 1" PVC 24x24 /mm/ k odtok. práčkovej had	0,19	25 ks



90105	vsuvka 3/4"x3/4" PVC ku prívodnej práčkovej hadici	0,25	20 ks
-------	--	------	-------

KRYTKY KOVOVÉ DO OTVORU V UMÝVADLE A V DREZE



90034	kryt otvoru d 50mm lesklý chróm	1,47	1/10 ks
-------	---------------------------------	------	---------



90036	kryt otvoru d 50mm biely	1,50	1/10 ks
-------	--------------------------	------	---------



90116	kryt otvoru d 44mm kovový	1,15	1/10 ks
-------	---------------------------	------	---------

KÓD	NÁZOV	CENA/KS V EURO	BALENIE V KS
 Viega 956962	rozdvojka Y 1"xd20-24mm 45° PVC na 2 hadice	3,65	10 ks
	90106 rozdvojka Y M3/4"xM3/4"xF3/4" PVC M-vonkajší závit, F-vnútorňý závit	1,69	5 ks
	90107 rozdvojka Y M3/4"xM3/4"xF3/4" mosadz M-vonkajší závit, F-vnútorňý závit	4,65	1 ks
	90108 rozdvojka Y M3/4"xM3/4"xF3/4" Ms pochrómovaná M-vonkajší závit, F-vnútorňý závit	4,95	1 ks
	90141 Y-kus 1/2" FxFxM celochrómová	4,39	1/10 ks
	90142 T-kus 1/2" FxFxM celochrómová	4,35	1/10 ks
	91696 sitko d70mm nerezové do pilety sifónu	0,59	1/10 ks
	N 91690 sitko d35xd80mm plastové biele, do pilety sifónu	0,42	1/10 ks
	N 91691 sitko d45xd80mm plastové biele, do pilety sifónu	0,42	1/10 ks
	N 91692 sitko d35xd80mm plastové pochróm., do pilety sifónu	0,47	1/10 ks
	N 91693 sitko d45xd80mm plastové pochróm., do pilety sifónu	0,47	1/10 ks
	421 zátka d40mm chróm krytka s retiazkou 47cm	1,29	1/5 ks
	422 zátka d47mm chróm krytka s retiazkou 47cm	1,35	1/5 ks
	423 zátka d52mm chróm krytka s retiazkou 31cm	1,29	1/5 ks
	426 retiazka 42cm vaňová T-40A	1,69	10 ks
	427 retiazka 22cm umyvadlová T-20	1,05	10 ks
	430 skrutka pvc na uchytenie retiazky s kovovou maticou k umývadlu /panáčik/	0,79	5 ks
	428 rukoväť s kovovou retiazkou 70cm k WC náržke	1,55	5 ks
	429 rukoväť so šnúrkou retiazkou 100cm k WC náržke	1,15	5 ks
	ROZETKA DO OTVORU V UMÝVADLE /UMÝVADLOVÝ PREPAD/		
	81222 rozetka d14mm plast pochrómovaný	1,50	10 ks
	81223 rozetka d19mm plast pochrómovaný	1,50	10 ks
	81224 rozetka d24mm plast pochrómovaný	1,50	10 ks
	81226 rozetka d28mm plast pochrómovaný	1,50	10 ks
	90200 zátka testovacia 1/2" PVC červená s o-krúžkom	0,24	10 ks
	90201 zátka testovacia 1/2" PVC modrá s o-krúžkom	0,24	10 ks

KÓD	NÁZOV	CENA/KS V EURO	BALENIE V KS
4120	skrutky WC 6x70mm 2ks pozinkované skrutky	0,43	10 sád
4125	skrutky WC 6x80mm 2ks nerezové skrutky	0,85	10 sád
4130	skrutky umývadlové 8x120mm 2ks	0,81	5 sád
90043	skrutky umývadlové 10x120mm 2ks	0,83	5 sád
94490	skrutky L na boiler, pisoár 6x80mm á2ks	0,75	5 sád
94495	skrutky L na boiler, pisoár 10x95mm á2ks	0,79	5 sád
4140	skrutky závesné WC a pisoár s krytkami 10x120mm 2ks	2,22	1 sada
4145	skrutky boiler 10x120mm 4ks	2,22	1 sada
4150	skrutky na WC nádržku a misu M8x80 s gumovým kuželom a plochým tesnením	0,99	5 ks
4151	skrutky na WC nádržku a misu M8x80 s gum.kuželom, , 2x matica, 2x gumová a kovová podložka	1,07	5 ks
4155	skrutky na WC nádržku a misu M8x80 s gum.kuželom, plochým tesnením a krídlovou maticou	1,18	5 ks
4156	skrutky na WC nádržku a misu M8x80 s gum.kuželom, 1x matica 6hr, 1x matica krídlová, 2x gumová a kovová podložka	1,25	5 ks
4110	kužel gumový 8x27x17 ku skrutke na kombi WC	0,25	10 ks
90164	sada fixačná M8 jednoskrutková pod stojankovú bat.	1,60	1/10 sád
90165	sada fixačná M6 dvojskrutková pod stojankovú bat.	1,80	1/10 sád
N 90169	podložka vystužovacia z PVC pod stojankovú batériu	1,55	1/10 ks

PRÍSLUŠENSTVO K VENTILOM A HADIČKÁM

90233	vsuvka s maticou 3/8x10mm chróm vonkajší závit	1,79	10 ks
90234	vsuvka s maticou 1/2x10mm chróm vonkajší závit	1,85	10 ks
90236	vsuvka s maticou 1/2x10mm chróm vnútorný závit	1,75	10 ks
90225	vsuvka s dvoma maticami 3/8x10mmx10mm	2,17	5 ks
90214	koleno s maticou 1/2x10mm vonkajší závit	3,89	5 ks
90215	koleno s dvoma maticami 3/8x10mmx10mm	4,15	5 ks
90237	matica 3/8" s tesnením a mosadznou podložkou, pochrómovaná, k rohovému ventilu	0,72	10 ks



KÓD	NÁZOV	CENA/KS V EURO	BALENIE V KS
90007	perlátor na výtok s vnútorným závitom F 22/1	0,65	10 ks
90008	perlátor na výtok s vonkajším závitom M 24/1	0,65	10 ks
90065	perlátor na výtok s vonkajším závitom M 28/1	1,46	10 ks
90182	sporič vody krátky chróm s PVC redukciou	1,96	5 ks
90192	sporič vody dlhý chróm	2,29	5 ks
90199	redukcia na šetrič vody M22xM24 PVC čierna	0,45	5 ks
90190	redukcia na šetrič vody M22xM24 Ms pochrómovaná	1,55	5 ks
90196	redukcia na výtokové ramienko G1/2"MxF22 pochrómovaná	3,49	1 ks
90194	redukcia na výtokové ramienko G1/2"MxF24 pochrómovaná	3,49	1 ks
90197	redukcia na výtokové ramienko G1/2"MxM22 pochrómovaná	3,49	1 ks
90195	redukcia na výtokové ramienko G1/2"MxM24 pochrómovaná	3,49	1 ks
90191	redukcia na výtokové ramienko G3/4"MxM22 poniklovaná	1,99	1 ks
90198	redukcia na výtokové ramienko G1/2"FxM24 pochrómovaná	3,49	1 ks
90148	adaptér G3/4"FxG1/2"M chrom s gumovým tesnením pochromovaný	1,95	1 ks
90149	adaptér G3/4"MxG1/2"F chrom s gumovým tesnením pochromovaný	1,89	1 ks
908077	etážka T2591 1/2x3/4x43mm krátka oceľ poniklovaná	1,55	10 ks
908078	etážka T2591 1/2x3/4x46mm stredná nerez oceľ	2,19	10 ks
908097	etážka T2591 1/2x3/4x63mm dlhá oceľ	2,32	10 ks
90153	etážka vyosená 3 cm M1/2"xF3/4" L=68mm chróm. s chrómovou krytkou 1/2"xd70 L=12mm, • ku batériám SUISSE, s 3/4" prevlečnou maticou s vnútorným závitom	8,95	1 bal.
90154	etážka vyosená 4 cm celochrómová 1/2"x3/4"	9,85	1 ks
90156	etážka vyosená 6 cm celochrómová 1/2"x3/4"	10,55	1 ks
90158	etážka vyosená 8 cm celochrómová 1/2"x3/4"	11,25	1 ks
90144	etážka 1/2x3/4x41mm s krytkou d70x18mm	2,19	1 bal.
90146	etážka 1/2x3/4x45mm s krytkou d70x23mm	2,80	1 bal.

VRŠKY A SEDLÁ DO BATÉRIÍ



KÓD	NÁZOV	CENA/KS V EURO	BALENIE V KS
4100	vršok T12A 3/8" Ms štvorhran, telo šesťhran	1,40	10/50ks



4101	vršok T12P 3/8" Ms štvorhran, telo závit	1,76	10/50ks
------	--	------	---------



4106	vršok T14X 1/2" Ms tisíchrán, telo šesťhran	1,85	10/50ks
------	---	------	---------



4107	vršok T14 TGP 1/2" Ms tisíchrán, telo šesťhran	2,99	10/50ks
------	--	------	---------



4108	vršok TGP - 14KK keramický kovový	5,70	5/1 ks
------	-----------------------------------	------	--------



4160	sedlo na stoj.bat. pod 3/8" vršok T-2690 - 1/2"	1,63	5 ks
------	---	------	------



4161	sedlo na stoj.bat. pod 1/2" vršok T-2690 - 3/4"	1,77	5 ks
------	---	------	------



4162	sedlo pod 3/8" vršok T-1859-1/2"-02	2,85	5 ks
------	-------------------------------------	------	------



4163	sedlo pod 1/2" vršok T-500-02	3,17	5 ks
------	-------------------------------	------	------

PREDĽŽENIA DO BYTOVÉHO JADRA MOSADZNÉ



938001	predĺženie T213C do bytového jadra 1/2x3/4x82mm	3,99	1/10 ks
938002	predĺženie T213C do bytového jadra 1/2x3/4x92mm	5,05	1/10 ks
938003	predĺženie T213C do bytového jadra 1/2x3/4x115mm	5,65	1/10 ks

RUKOVÄTE PLASTOVÉ A KOVOVÉ



4050	rukoväť T5 S 1/2" tisíchrán - čierna	0,680	10ks/25ks
4051	rukoväť T5 T 1/2" tisíchrán - čierna	0,680	10ks/25ks
4055	rukoväť T5 S 3/8" štvorhran - čierna	0,700	10ks/25ks
4056	rukoväť T5 T 3/8" štvorhran - čierna	0,700	10ks/25ks



4090	rukoväť T5 S 1/2" priehľadná	1,120	10ks/25ks
4091	rukoväť T5 T 1/2" priehľadná	1,120	10ks/25ks
4095	rukoväť T5 S 3/8" priehľadná	1,020	10ks/25ks
4096	rukoväť T5 T 3/8" priehľadná	1,020	10ks/25ks



903117	rukoväť TGP S 1/2" PVC pochrómovaná	2,290	10ks
903118	rukoväť TGP T 1/2" PVC pochrómovaná	2,290	10ks

903107	rukoväť TGP S 1/2" celokovová chrómová	4,690	1 ks
903108	rukoväť TGP T 1/2" celokovová chrómová	4,690	1 ks

• S - studená voda, T - teplá voda

KRYTKY PLASTOVÉ

KÓD	NÁZOV	CENA/KS V EURO	BALENIE V KS
91226	krytka na rúru d26xd80x10mm PVC biela	0,15	10 ks
91232	krytka na rúru d32xd85x12mm PVC biela	0,15	10 ks
91240	krytka na rúru d40xd85x12mm PVC biela	0,17	10 ks
91250	krytka na rúru d50xd80x 9mm PVC biela	0,17	10 ks
N 91326	krytka na rúru d26xd80x10mm PVC pochrómovaná	0,65	10 ks
N 91332	krytka na rúru d32xd80x10mm PVC pochrómovaná	0,65	10 ks
N 91340	krytka na rúru d40xd80x10mm PVC pochrómovaná	0,65	10 ks
N 91350	krytka na rúru d50xd80x10mm PVC pochrómovaná	0,65	10 ks

903095	krytka d18x60mm 3/8" V-2556 rozoberateľná PVC biela	0,53	10 ks
903096	krytka d22.5x65mm 1/2" V-2556 rozoberateľná PVC biela	0,55	10 ks
903097	krytka d29x70mm 3/4" V-2556 rozoberateľná PVC biela	0,61	10 ks
903098	krytka d36x80mm 1" V-2556 rozoberateľná PVC biela	0,71	10 ks
903099	krytka d46x95mm 5/4" V-2556 rozoberateľná PVC biela	0,84	10 ks
903100	krytka d52x110mm 6/4" V-2556 rozoberateľná PVC biela	0,92	10 ks

932011	krytka rozoberateľná 3/8"-3/4" PVC biela	0,17	10 ks
--------	--	------	-------

932010	krytka dvojité rozoberateľná 3/8"-3/4" PVC biela	0,55	10 ks
--------	--	------	-------

91140	krytka rozoberateľná 10-16mm PVC pochróm.	0,49	10 ks
-------	---	------	-------

91142	krytka dvojité rozoberateľná 10-16mm PVC biela	0,59	10 ks
-------	--	------	-------

91144	krytka dvojité rozoberateľná 10-16mm PVC pochróm.	0,89	10 ks
-------	---	------	-------

KRYTKY KOVOVÉ POCHRÓMOVANÉ

908069	krytka 3/4" d24xd64x18mm za batériu nízka chróm	0,72	10 ks
--------	---	------	-------

908076	krytka 3/4" d26xd77x32mm za batériu vysoká chróm	1,55	10 ks
--------	--	------	-------

N 908073	krytka 3/4" d32xd77x32mm vysoká chróm	1,55	10 ks
-----------------	--	-------------	--------------

908075	krytka 3/4" d26xd105x42mm za batériu veľká chróm	4,35	10 ks
--------	--	------	-------

KRYTKY ROZOBERATEĽNÉ

91132	krytka 3/8" d15xd55x10mm celochrómová rozoberateľná	0,85	10 ks
-------	---	------	-------

91133	krytka 1/2" d20xd55x10mm celochrómová rozoberateľná	0,95	10 ks
-------	---	------	-------

91134	krytka 3/4" d25x66x10mm celochrómová rozoberateľná	1,15	10 ks
-------	--	------	-------

91135	krytka 1" d34xd66x10mm celochrómová rozoberateľná	1,35	10 ks
-------	---	------	-------

HADICOVÉ SPONY A PÁSKY NEREZ KOMBI W2B A W1

KÓD	NÁZOV	CENA/KS V EURO	BALENIE V KS
-----	-------	-------------------	-----------------

ŠÍRKA PÁSIKA JE 9MM, SKRUTKA JE Z POZINKOVANEJ OCELI

400812	spona hadicová 8 - 12 pozink C7-W 21	0,28	50 ks
401016	spona hadicová 10 - 16 nerez kombi C7-W2B/9	0,32	50 ks
401222	spona hadicová 12 - 22 nerez kombi C7-W2B/9	0,34	50 ks
401628	spona hadicová 16 - 28 nerez kombi C7-W2B/9	0,35	50 ks
402032	spona hadicová 20 - 32 nerez kombi C7-W2B/9	0,36	50 ks
402540	spona hadicová 25 - 40 nerez kombi C7-W2B/9	0,39	50 ks
403250	spona hadicová 32 - 50 nerez kombi C7-W2B/9	0,42	50 ks
404060	spona hadicová 40 - 60 nerez kombi C7-W2B/9	0,44	50 ks
405070	spona hadicová 50 - 70 nerez kombi C7-W2B/9	0,54	50 ks
406080	spona hadicová 60 - 80 nerez kombi C7-W2B/9	0,58	50 ks
407090	spona hadicová 70 - 90 nerez kombi C7-W2B/9	0,63	20 ks
408100	spona hadicová 80 -100 nerez kombi C7-W2B/9	0,64	20 ks
409110	spona hadicová 90 -110 nerez kombi C7-W2B/9	1,12	20 ks
410120	spona hadicová 100 -120 nerez kombi C7-W 2	1,12	10 ks
411130	spona hadicová 110 -130 nerez kombi C7-W 2	1,39	10 ks
412140	spona hadicová 120 -140 nerez kombi C7-W 2	1,95	5 ks
413150	spona hadicová 130 -150 nerez kombi C7-W 2	1,65	5 ks
414160	spona hadicová 140 -160 nerez kombi C7-W 2	1,75	5 ks
416180	spona hadicová 160 -180 nerez kombi C7-W 2	1,79	5 ks
418200	spona hadicová 180 -200 nerez kombi C7-W 1/12	1,81	5 ks
419210	spona hadicová 190 -210 nerez kombi C7-W 1/12	1,85	5 ks
420220	spona hadicová 200 -220 nerez kombi C7-W 1/12	1,89	5 ks
423250	spona hadicová 230 -250 nerez kombi C7-W 1/12	2,35	5 ks



400083	páska 8mm/3bm nerez W2 perforovaná	2,99	1 ks
400085	páska 8mm/5bm nerez W2 perforovaná	5,69	1 ks
400143	páska 14mm/3bm nerez W2 perforovaná	6,22	1 ks
400145	páska 14mm/5bm nerez W2 perforovaná	8,09	1 ks



400008	záмок so skrutkou na pásku 8mm W1 pozink.	0,29	1/8 ks
400014	záмок so skrutkou na pásku 14mm W1 pozink.	0,49	1/8 ks

I.9. Kanalizačné pružiny

PRUŽINY KANALIZAČNÉ POZINKOVANÉ S DREVENOU RÚČKOU



4303	pružina kanal. d 6mmx 3m pozink s drevenou rúčkou	13,60	1 ks
4305	pružina kanal. d10mmx 5m pozink s drevenou rúčkou	17,65	1 ks
4310	pružina kanal. d10mmx10m pozink s drevenou rúčkou	25,15	1 ks
4315	pružina kanal. d10mmx15m pozink s drevenou rúčkou	28,85	1 ks
4320	pružina kanal. d11mmx20m pozink s drevenou rúčkou	47,00	1 ks

KÓD	NÁZOV	CENA/KS V EURO	BALENIE V KS
90250	sprška 1 - polohová, plast/chróm antikalk • súčasťou balenia je sada tesnení pre úsporu vody	2,99	1 ks
90255	sprška 1 - polohová, plast/biela antikalk • súčasťou balenia je sada tesnení pre úsporu vody	2,89	1 ks
90260	sprška 3 - polohová, plast/chróm antikalk	4,98	1 ks
90270	sprška 5 - polohová, plast/chróm antikalk	6,98	1 ks
90280	držiak sprchy plast/chróm obdĺžnik 40x60mm	1,59	1 ks
90281	držiak sprchy plast/biely oblý	1,49	1 ks
N 90283	držiak sprchy polohovací, oblý plast pochrómovaný	2,25	1 ks
90285	držiak sprchy mosadz/chróm obdĺžnik d45xL40mm LUX	3,45	1 ks
90050	hadica 150cm sprchová plastová biela/chróm	3,89	1 ks
90052	hadica 150cm sprchová plastová čierna/chróm	3,89	1 ks
90290	hadica 150cm sprchová spiral plastová čierna/chróm	3,99	1 ks
90292	hadica 200cm sprchová spiral plastová čierna/chróm	4,55	1 ks
90016	hadica 150cm dvojjámková sprchová nerezová	5,25	1 ks
90014	hadica 150cm dvojjámková sprchová nerezová	9,55	1 ks
90015	hadica 200cm dvojjámková sprchová nerezová • ANTI TWIST*	10,55	1 ks
90320	sada tesnení 1/2" na obmedzenie prietoku vody 5, 7, 11 L	0,85	1 sada

KÓD	NÁZOV	CENA/KS V EURO	BALENIE V KS
WC MANŽETY			
90118	manžeta WC priama	1,15	1/36 ks
90119	manžeta WC excentrická /vyosenie 2,5cm/	1,15	1/36 ks
90122	manžeta WC excentrická 2,5cm vysoká 160mm	5,55	1/10 ks
90138	manžeta WC priama čierna d100x110/L22mm	3,95	1/45 ks
90139	manžeta WC excentrická čierna d100x110/L117mm vyosenie 1,5cm	5,85	1/20 ks
WC RÚRY FLEXIBILNÉ			
90099	rúra flexi WC 220-540 PVC s nerezovou výstužou s čiernou gumovou manžetou	8,19	1/15 ks
90100	rúra ohybná k WC krátka 390-240	4,55	1/15 ks
90101	rúra ohybná k WC dlhá 540-320	5,15	1/15 ks
90091	krytka WC rúry nízka d95xd150mm PVC biela rozoberateľná	1,55	1/20 ks
• vhodná pre WC rúry: 90097, 90099, 90100, 90101, 91790, 91795, 91794			
90093	rúra pripojovacia k WC d110x150mm PVC biela	4,35	1 ks
90094	rúra pripojovacia k WC d110x400mm PVC biela	5,25	1 ks
90092	krytka WC rúry vysoká 110x165x90 PVC biela rozoberateľná	4,45	1 ks
VPUSTE PODLAHOVÉ S NEREZOVOU MRIEŽKOU, S VODNÝM PROTIZÁPACHOVÝM UZÁVEROM			
918012	vpusť bočná 6/4"nerezová mriežka 100x100mm	8,55	1 ks
918013	vpusť spodná DN50 nerezová mriežka 100x100mm	8,55	1 ks
• Použitie: na odvádzanie vôd vo vnútri budov			
957100	vpusť bočná DN50 a priebežná s otočným kĺbom, nerez mriežka 100x100mm	25,15	1 ks
• Použitie: na odvádzanie vôd vo vnútri budov			
91815	sifón do plechovej sprchovej vaničky s otvorom d60mm, nerezové sitko	2,05	1 ks



KÓD	NÁZOV	CENA/KS V EURO	BALENIE V KS
PRÁČKOVÉ HADICE NA PRÍVOD VODY			
98510	hadica prívodná 100 cm s kolenom + tesnenia	1,95	1 ks
98515	hadica prívodná 150 cm s kolenom + tesnenia	2,29	1 ks
98520	hadica prívodná 200 cm s kolenom + tesnenia	2,71	1 ks
98525	hadica prívodná 250 cm s kolenom + tesnenia	2,99	1 ks
98530	hadica prívodná 300 cm s kolenom + tesnenia	3,32	1 ks
98540	hadica prívodná 400 cm s kolenom + tesnenia	4,15	1 ks
98550	hadica prívodná 500 cm s kolenom + tesnenia	4,87	1 ks

KÓD	NÁZOV	CENA/KS V EURO	BALENIE V KS
PRÁČKOVÉ HADICE NA ODTOK VODY			
99110	hadica odtoková 100 cm s PVC držiakom	1,35	1 ks
99115	hadica odtoková 150 cm s PVC držiakom	1,55	1 ks
99120	hadica odtoková 200 cm s PVC držiakom	2,15	1 ks
99130	hadica odtoková 300 cm s PVC držiakom	3,05	1 ks
99140	hadica odtoková 400 cm s PVC držiakom	3,55	1 ks
99150	hadica odtoková 500 cm s PVC držiakom	3,78	1 ks
99380	hadica odtoková FLEXI 80-300cm s PVC držiakom	2,69	1 ks

99156	koleno - držiak PVC na výtokovú hadicu	0,35	1 ks
-------	--	------	------

PRÁČKOVÉ SIFÓNY

91451	odpad práčkový podomietkový d40/50 mm krytka a prípojka sú z bieleného plastu	2,46	1 ks
-------	--	------	------

91450	odpad práčkový podomietkový d40/50 mm nerezová krytka, prípojka biely plast	3,22	1 ks
-------	--	------	------

91440	odpad práčkový podomietkový d40 mm krytka a prípojka sú z pochrómovaného plastu	3,29	1 ks
-------	--	------	------

91470	odpad práčkový nadomietkový d32 mm plast biely	1,65	1 ks
-------	--	------	------

91471	odpad práčkový nadomietkový d32 mm plast pochrómovaný	2,75	1 ks
-------	--	------	------

91405	kolienko prip. 1"xd18/22mm ku práčke plast biely	0,59	10 ks
-------	--	------	-------

91410	kolienko prip. 1"xd18/22mm ku práčke plast pochrómovaný	0,97	5 ks
-------	--	------	------

90098	adaptér 6/4" na sifón a flexi rúru s prípojkou na práčku	1,45	1 ks
-------	---	------	------

KÓD	NÁZOV	CENA/KS V EURO	BALENIE V KS
-----	-------	-------------------	-----------------

**NÁLEVKY SO SIFÓNOM NA ODKVAPKÁVAJÚCI KONDENZÁT**

90084	nálevka so sifónom d32mm PVC biely Myjava	4,15	1 ks
90083	nálevka so sifónom d32mm PVC chróm. Myjava	7,95	1 ks



90082	nálevka so sifónom d32mm PVC biely Alca	3,89	1 ks
-------	---	------	------

RÚRY FLEXIBILNÉ S KOLENOM A PLASTOVOU MATICOU, ŠETRIACA MIESTO

N 99760	rúra flexibilná 5/4" d32/40	2,27	1/5 ks
N 99765	rúra flexibilná 6/4" d40/50	2,27	1/5 ks

RÚRY FLEXIBILNÉ S KOVOVOU MATICOU

99640	rúra flexibilná 5/4" d40/50 L300-360 s kovovou maticou	1,35	1/5 ks
99650	rúra flexibilná 6/4" d40/50 L300-760 s kovovou maticou	1,35	1/5 ks

RÚRY FLEXIBILNÉ CELOPOCHRÓMOVANÝ PLAST

99560	rúra flexibilná 5/4" d32/40 s maticou, pochrómovaná	3,15	1 ks
99660	rúra flexibilná 6/4" d40/50 s maticou pochrómovaná	3,25	1 ks
99665	rúra flexibilná 6/4" d40 s maticou pochrómovaná	2,99	1 ks



99735	rúra flexibilná d32x32 bez matice, pochrómovaná	2,99	1 ks
99755	rúra flexibilná d40/50x40/50 bez matice, pochrómovaná	3,16	1 ks

PILETY UMÝVADLOVÉ A DREZOVÉ

91152	pileta 5/4" komplet 85mm PVC s nerezovou mriežkou	1,69	1 ks
-------	---	------	------



91160	pileta 5/4" komplet 65mm Ms pochrómovaná celokovová s nerezovou mriežkou	3,95	1 ks
91162	pileta 6/4" komplet 80mm Ms pochrómovaná celokovová s nerezovou mriežkou	5,89	1 ks



90109	redukcia F6/4"xM5/4" PVC FM vonkajší závit 5/4"	0,25	10 ks
-------	---	------	-------



90111	redukcia M6/4"xF5/4" PVC MF vonkajší závit 6/4"	0,25	10 ks
-------	---	------	-------



90112	redukcia M6/4"xF5/4" PVC MF prstencová	0,25	10 ks
-------	--	------	-------

FLEXI HADIČKY NA VODU /DO + 90 °C, TLAK 20 BAROV/

KÓD	NÁZOV	CENA/KS V EURO	BALENIE V KS
-----	-------	-------------------	-----------------

FLEXI HADIČKY 8X12 K STOJANKOVÝM BATÉRIÁM

913503	flexi 3/8" x M10 300mm k stojankovej batérii	1,49	10 ks
913504	flexi 3/8" x M10 400mm k stojankovej batérii	1,69	10 ks
913505	flexi 3/8" x M10 500mm k stojankovej batérii	1,85	10 ks
913506	flexi 3/8" x M10 600mm k stojankovej batérii	2,05	10 ks
913508	flexi 3/8" x M10 800mm k stojankovej batérii	2,29	10 ks
913510	flexi 3/8" x M10 1000mm k stojankovej batérii	3,15	10 ks
913525	flexi 3/8" x M10 2500mm k stojankovej batérii	6,85	5 ks

FLEXI HADIČKY 8X12 K STOJANKOVÝM BATÉRIÁM - PREDĹŽENÁ KONCOVKA M10x55mm

914504	flexi 3/8" x M10x55mm 400mm k stojank.batérii	2,12	10 ks
914505	flexi 3/8" x M10x55mm 500mm k stojank.batérii	2,19	10 ks
914506	flexi 3/8" x M10x55mm 600mm k stojank.batérii	2,43	10 ks
914508	flexi 3/8" x M10x55mm 800mm k stojank.batérii	2,59	10 ks
914510	flexi 3/8" x M10x55mm 1000mm k stojank.batérii	3,57	10 ks

FLEXI HADIČKY 8X12 K STOJANKOVÝM BATÉRIÁM

913904	flexi 1/2" x M10 400mm k stojankovej batérii	1,99	10 ks
913905	flexi 1/2" x M10 500mm k stojankovej batérii	2,05	10 ks
913906	flexi 1/2" x M10 600mm k stojankovej batérii	2,15	10 ks
913908	flexi 1/2" x M10 800mm k stojankovej batérii	2,32	10 ks

FLEXI HADIČKY 8X12

913403	flexi FF 3/8" x 3/8" 300mm	1,68	10 ks
913404	flexi FF 3/8" x 3/8" 400mm	1,85	10 ks
913405	flexi FF 3/8" x 3/8" 500mm	1,99	10 ks
913406	flexi FF 3/8" x 3/8" 600mm	2,15	10 ks
913408	flexi FF 3/8" x 3/8" 800mm	2,49	10 ks
913410	flexi FF 3/8" x 3/8" 1000mm	2,90	10 ks
913412	flexi FF 3/8" x 3/8" 1200mm	3,27	10 ks
913415	flexi FF 3/8" x 3/8" 1500mm	3,99	10 ks
913418	flexi FF 3/8" x 3/8" 1800mm	4,60	10 ks
913420	flexi FF 3/8" x 3/8" 2000mm	4,89	10 ks

FLEXI HADIČKY 8X12

913803	flexi MF 3/8" x 3/8" 300mm	1,69	10 ks
913804	flexi MF 3/8" x 3/8" 400mm	1,85	10 ks
913805	flexi MF 3/8" x 3/8" 500mm	1,99	10 ks
913806	flexi MF 3/8" x 3/8" 600mm	2,15	10 ks
913808	flexi MF 3/8" x 3/8" 800mm	2,49	10 ks
913810	flexi MF 3/8" x 3/8" 1000mm	2,90	10 ks
913812	flexi MF 3/8" x 3/8" 1200mm	3,27	10 ks
913815	flexi MF 3/8" x 3/8" 1500mm	3,99	10 ks
913818	flexi MF 3/8" x 3/8" 1800mm	4,60	10 ks
913820	flexi MF 3/8" x 3/8" 2000mm	4,89	10 ks

FLEXI HADIČKY NA VODU /DO + 90 °C, TLAK 20 BAROV/

KÓD	NÁZOV	CENA/KS V EURO	BALENIE V KS
-----	-------	-------------------	-----------------

FLEXI HADIČKY 8X12

913003	flexi FF 1/2" x 3/8"	300mm	1,68	10 ks
913004	flexi FF 1/2" x 3/8"	400mm	1,85	10 ks
913005	flexi FF 1/2" x 3/8"	500mm	1,99	10 ks
913006	flexi FF 1/2" x 3/8"	600mm	2,19	10 ks
913008	flexi FF 1/2" x 3/8"	800mm	2,49	10 ks
913010	flexi FF 1/2" x 3/8"	1000mm	2,90	10 ks
913012	flexi FF 1/2" x 3/8"	1200mm	3,27	10 ks
913015	flexi FF 1/2" x 3/8"	1500mm	3,99	10 ks
913018	flexi FF 1/2" x 3/8"	1800mm	4,60	10 ks
913020	flexi FF 1/2" x 3/8"	2000mm	4,89	10 ks



FLEXI HADIČKY 8X12

913203	flexi MF 1/2" x 3/8"	300mm	1,68	10 ks
913204	flexi MF 1/2" x 3/8"	400mm	1,85	10 ks
913205	flexi MF 1/2" x 3/8"	500mm	1,99	10 ks
913206	flexi MF 1/2" x 3/8"	600mm	2,19	10 ks
913208	flexi MF 1/2" x 3/8"	800mm	2,49	10 ks
913210	flexi MF 1/2" x 3/8"	1000mm	2,90	10 ks
913215	flexi MF 1/2" x 3/8"	1500mm	3,99	10 ks
913218	flexi MF 1/2" x 3/8"	1800mm	4,60	10 ks
913220	flexi MF 1/2" x 3/8"	2000mm	4,89	10 ks



FLEXI HADIČKY 8X12

913103	flexi FF 1/2" x 1/2"	300mm	1,68	10 ks
913104	flexi FF 1/2" x 1/2"	400mm	1,85	10 ks
913105	flexi FF 1/2" x 1/2"	500mm	1,99	10 ks
913106	flexi FF 1/2" x 1/2"	600mm	2,19	10 ks
913108	flexi FF 1/2" x 1/2"	800mm	2,49	10 ks
913110	flexi FF 1/2" x 1/2"	1000mm	2,90	10 ks
913112	flexi FF 1/2" x 1/2"	1200mm	3,27	10 ks
913115	flexi FF 1/2" x 1/2"	1500mm	3,99	10 ks
913118	flexi FF 1/2" x 1/2"	1800mm	4,60	10 ks
913120	flexi FF 1/2" x 1/2"	2000mm	4,89	10 ks



FLEXI HADIČKY 8X12

913303	flexi MF 1/2" x 1/2"	300mm	1,68	10 ks
913304	flexi MF 1/2" x 1/2"	400mm	1,85	10 ks
913305	flexi MF 1/2" x 1/2"	500mm	1,99	10 ks
913306	flexi MF 1/2" x 1/2"	600mm	2,19	10 ks
913308	flexi MF 1/2" x 1/2"	800mm	2,49	10 ks
913310	flexi MF 1/2" x 1/2"	1000mm	2,90	10 ks
913312	flexi MF 1/2" x 1/2"	1200mm	3,27	10 ks
913315	flexi MF 1/2" x 1/2"	1500mm	3,99	10 ks
913318	flexi MF 1/2" x 1/2"	1800mm	4,60	10 ks
913320	flexi MF 1/2" x 1/2"	2000mm	4,89	10 ks



FLEXI HADIČKY NA VODU /DO + 90 °C, TLAK 20 BAROV/

KÓD	NÁZOV	CENA/KS V EURO	BALENIE V KS
-----	-------	-------------------	-----------------

FLEXI HADIČKY 13X18

914103	flexi FF 3/4" x 1/2" 300mm	3,29	10 ks
914104	flexi FF 3/4" x 1/2" 400mm	3,65	10 ks
914105	flexi FF 3/4" x 1/2" 500mm	3,97	10 ks
914106	flexi FF 3/4" x 1/2" 600mm	4,35	10 ks
914108	flexi FF 3/4" x 1/2" 800mm	4,99	10 ks
914110	flexi FF 3/4" x 1/2" 1000mm	5,75	10 ks
914112	flexi FF 3/4" x 1/2" 1200mm	6,38	10 ks
914115	flexi FF 3/4" x 1/2" 1500mm	7,30	10 ks
914120	flexi FF 3/4" x 1/2" 2000mm	11,99	10 ks

FLEXI HADIČKY 13X18

913703	flexi FF 3/4" x 3/4" 300mm	3,69	10 ks
913704	flexi FF 3/4" x 3/4" 400mm	4,17	10 ks
913705	flexi FF 3/4" x 3/4" 500mm	4,72	10 ks
913706	flexi FF 3/4" x 3/4" 600mm	5,08	10 ks
913708	flexi FF 3/4" x 3/4" 800mm	5,62	10 ks
913710	flexi FF 3/4" x 3/4" 1000mm	6,38	10 ks
913712	flexi FF 3/4" x 3/4" 1200mm	7,15	10 ks
913715	flexi FF 3/4" x 3/4" 1500mm	8,15	10 ks
913720	flexi FF 3/4" x 3/4" 2000mm	10,45	10 ks

FLEXI HADIČKY 13X18

913603	flexi MF 3/4" x 3/4" 300mm	3,69	10 ks
913604	flexi MF 3/4" x 3/4" 400mm	4,19	10 ks
913605	flexi MF 3/4" x 3/4" 500mm	4,75	10 ks
913606	flexi MF 3/4" x 3/4" 600mm	5,05	10 ks
913608	flexi MF 3/4" x 3/4" 800mm	5,59	10 ks
913610	flexi MF 3/4" x 3/4" 1000mm	6,37	10 ks
913612	flexi MF 3/4" x 3/4" 1200mm	7,27	10 ks
913615	flexi MF 3/4" x 3/4" 1500mm	8,15	10 ks
913620	flexi MF 3/4" x 3/4" 2000mm	10,45	10 ks

FLEXI HADIČKY 24X34

914603	flexi MF 1" x 1" 300mm	10,99	1 ks
914604	flexi MF 1" x 1" 400mm	12,15	1 ks
914605	flexi MF 1" x 1" 500mm	12,59	1 ks
914606	flexi MF 1" x 1" 600mm	13,75	1 ks
914607	flexi MF 1" x 1" 700mm	14,77	1 ks
914608	flexi MF 1" x 1" 800mm	15,82	1 ks
914610	flexi MF 1" x 1" 1000mm	16,95	1 ks

FLEXI HADIČKY 24X34

914704	flexi MF 1" x 1" 400mm s kolienkom	12,29	1 ks
914705	flexi MF 1" x 1" 500mm s kolienkom	13,36	1 ks
914706	flexi MF 1" x 1" 600mm s kolienkom	14,65	1 ks
914707	flexi MF 1" x 1" 700mm s kolienkom	15,67	1 ks
914708	flexi MF 1" x 1" 800mm s kolienkom	16,74	1 ks
914710	flexi MF 1" x 1" 1000mm s kolienkom	18,99	1 ks

NEREZOVÉ FLEXI HADICE NA PLYN POKRYTÉ PVC

KÓD	NÁZOV	CENA/KS V EURO	BALENIE V KS
-----	-------	-------------------	-----------------

FLEXIBILNÁ HADICA Z NEREZOVEJ OCELE NA PRIPOJENIE PLYNOVÝCH SPOTREBIČOV V SÚLADE S NORMOU EN14800. VNÚTRO HADICE JE Z NEREZOVEJ OCELE, VONKAJŠOK JE PLETENÝ Z NEREZOVEJ OCELE A JE POKRYTÝ PVC.



932507	flexi FF 1/2" x 1/2" 750mm	15,10	1 ks
932510	flexi FF 1/2" x 1/2" 1000mm	16,15	1 ks
932512	flexi FF 1/2" x 1/2" 1250mm	17,10	1 ks
932515	flexi FF 1/2" x 1/2" 1500mm	19,40	1 ks
932520	flexi FF 1/2" x 1/2" 2000mm	21,30	1 ks

932407	flexi MF 1/2" x 1/2" 750mm	15,10	1 ks
932410	flexi MF 1/2" x 1/2" 1000mm	16,15	1 ks
932412	flexi MF 1/2" x 1/2" 1250mm	17,10	1 ks
932415	flexi MF 1/2" x 1/2" 1500mm	19,40	1 ks
932420	flexi MF 1/2" x 1/2" 2000mm	21,30	1 ks

NEREZOVÉ FLEXI HADICE NA PLYN /TLAK 10KPA/



932605	flexi FF 1/2" x 1/2" 500mm	4,25	1/10 ks
932608	flexi FF 1/2" x 1/2" 800mm	5,20	1/10 ks
932610	flexi FF 1/2" x 1/2" 1000mm	5,88	1/10 ks
932612	flexi FF 1/2" x 1/2" 1200mm	6,42	1/10 ks
932615	flexi FF 1/2" x 1/2" 1500mm	7,48	1/10 ks
932620	flexi FF 1/2" x 1/2" 2000mm	9,15	1/10 ks



932103	flexi MF 1/2" x 1/2" 300mm	3,79	1/10 ks
932105	flexi MF 1/2" x 1/2" 500mm	4,25	1/10 ks
932106	flexi MF 1/2" x 1/2" 600mm	4,57	1/10 ks
932108	flexi MF 1/2" x 1/2" 800mm	5,20	1/10 ks
932110	flexi MF 1/2" x 1/2" 1000mm	5,88	1/10 ks
932112	flexi MF 1/2" x 1/2" 1200mm	6,42	1/10 ks
932115	flexi MF 1/2" x 1/2" 1500mm	7,48	1/10 ks
932120	flexi MF 1/2" x 1/2" 2000mm	9,15	1/10 ks



932203	flexi MF 1/2" x 1/2" 300mm s kolienkom	4,85	1/10 ks
932204	flexi MF 1/2" x 1/2" 400mm s kolienkom	6,25	1/10 ks
932205	flexi MF 1/2" x 1/2" 500mm s kolienkom	6,69	1/10 ks
932208	flexi MF 1/2" x 1/2" 800mm s kolienkom	7,87	1/10 ks
932210	flexi MF 1/2" x 1/2" 1000mm s kolienkom	8,42	1/10 ks
932212	flexi MF 1/2" x 1/2" 1200mm s kolienkom	9,19	1/10 ks
932215	flexi MF 1/2" x 1/2" 1500mm s kolienkom	9,90	1/10 ks



932303	flexi MF 3/4" x 3/4" 300mm plnoprietoková	7,99	1/5 ks
932305	flexi MF 3/4" x 3/4" 500mm plnoprietoková	9,45	1/5 ks
932308	flexi MF 3/4" x 3/4" 800mm plnoprietoková	11,30	1/5 ks
932310	flexi MF 3/4" x 3/4" 1000mm plnoprietoková	12,87	1/5 ks
932312	flexi MF 3/4" x 3/4" 1200mm plnoprietoková	13,95	1/5 ks
932315	flexi MF 3/4" x 3/4" 1500mm plnoprietoková	16,34	1/5 ks



VENTILÁTORY KLIMATOM

KÓD	NÁZOV	CENA/1 KS BALENIE		
		m3/h	V EURO	/ KS

VENTILÁTOR ARES S KLZNÝM LOŽISKOM

200800	ARES KL 100 pripojenie na svorkovnicu	110	10,25	1 ks
200802	ARES KL 100 T s časovým dobehom	110	19,39	1 ks
200810	ARES KL 125 pripojenie na svorkovnicu	205	15,10	1 ks
200813	ARES KL 125 T s časovým dobehom	205	21,55	1 ks

VENTILÁTOR ARES S GULIČKOVÝM LOŽISKOM OZNAČENIE HQ

200801	ARES HQ 100 pripojenie na svorkovnicu	110	15,55	1 ks
200803	ARES HQ 100 T s časovým dobehom	110	22,45	1 ks
200804	ARES HQ 100 12V prevedenie bezp.napáj.napätie	105	23,47	1 ks

200812	ARES HQ 125 pripojenie na svorkovnicu	205	17,99	1 ks
200814	ARES HQ 125 T s časovým dobehom	205	24,20	1 ks
200815	ARES HQ 125 12V prevedenie bezp.napáj.napätie	200	28,27	1 ks

• VENTILÁTOR S GULIČKOVÝM LOŽISKOM /HQ/ JE VHODNÝ NA MONTÁŽ DO STROPU AJ NA STENU



VENTILÁTOR SOLO S GULIČKOVÝM LOŽISKOM OZNAČENIE HQ

200820	SOLO HQ 100 pripojenie na svorkovnicu	110	16,59	1 ks
200821	SOLO HQ 100 T s časovým dobehom	110	24,65	1 ks
200822	SOLO HQ 100 /12V prevedenie bezp.napáj.napätie	105	23,50	1 ks
200830	SOLO HQ 125 pripojenie na svorkovnicu	205	18,27	1 ks
200831	SOLO HQ 125 T s časovým dobehom	205	26,45	1 ks
200832	SOLO HQ 125 /12V prevedenie bezp.napáj.napätie	200	28,25	1 ks

• VENTILÁTOR S GULIČKOVÝM LOŽISKOM /HQ/ JE VHODNÝ NA MONTÁŽ DO STROPU AJ NA STENU



VENTILÁTOR PRIMO BASE ECO S KLZNÝM LOŽISKOM

200855	PRIMO base ECO KL 100 pripojenie na svorkovnicu	110	15,05	1 ks
200856	PRIMO base ECO KL 100 T s časovým dobehom	110	20,59	1 ks
200857	PRIMO base ECO KL 100 A so žalúziou	110	23,22	1 ks
200845	PRIMO base ECO KL 100 AT časový dobeh a žalúzia	110	27,55	1 ks

VENTILÁTOR PRIMO BASE S GULIČKOVÝM LOŽISKOM OZNAČENIE HQ

200840	PRIMO base HQ 100 pripojenie na svorkovnicu	110	20,58	1 ks
200841	PRIMO base HQ 100 T s časovým dobehom	110	25,99	1 ks
200842	PRIMO base HQ 100 A so žalúziou	110	28,27	1 ks
200847	PRIMO base HQ 100 H s hydrostatom a časovačom	110	29,41	1 ks
200843	PRIMO base HQ 100 AT s časovým dob. a žalúziou	110	33,50	1 ks
200846	PRIMO base HQ 100 AH s žalúzia a hydrostat	110	41,29	1 ks
200844	PRIMO base HQ 100 A 12V so žalúziou a bezp.nap.	105	34,12	1 ks
200848	PRIMO base HQ 100 AT 12V so žal.,čas., bezp.nap.	105	41,17	1 ks

200850	PRIMO base HQ 125 pripojenie na svorkovnicu	205	22,50	1 ks
200851	PRIMO base HQ 125 T s časovým dobehom	205	27,20	1 ks
200852	PRIMO base HQ 125 A so žalúziou	205	32,45	1 ks
200854	PRIMO base HQ 125 H s hydrostatom a časovačom	205	32,65	1 ks
200853	PRIMO base HQ 125 AT s časovým dob. a žalúziou	205	37,49	1 ks
200858	PRIMO base HQ 125 AH s žalúzia a hydrostat	205	44,60	1 ks

• VENTILÁTOR S GULIČKOVÝM LOŽISKOM /HQ/ JE VHODNÝ NA MONTÁŽ DO STROPU AJ NA STENU

Vysvetlivky: T - časový dobeh, HQ - guľičkové ložisko, A - automatická žalúzia, H - hydrostat, 12V - ventilátor do vlhkého prostredia - k zapojeniu ventilátora je potrebné použiť toroidný transformátor s napätím 12V



VENTILÁTORY KLIMATOM DO POTRUBIA

KÓD	NÁZOV	m3/h	CENA/1 KS V EURO	BALENIE / KS
VENTILÁTOR DO POTRUBIA IRIS S KLZNÝM LOŽISKOM				
200860	IRIS KL 100 pripojenie na svorkovnicu	110	12,50	1 ks
200861	IRIS KL 100 T s časovým dobehom	100	19,65	1 ks
200865	IRIS KL 125 pripojenie na svorkovnicu	205	14,60	1 ks
200866	IRIS KL 125 T s časovým dobehom	205	20,69	1 ks



VENTILÁTOR DO POTRUBIA ENTER S GULIČKOVÝM LOŽISKOM OZNAČENIE HQ

200870	ENTER HQ 100 pripojenie na svorkovnicu	110	16,07	1 ks
200871	ENTER HQ 100 T s časovým dobehom	100	24,25	1 ks
200875	ENTER HQ 125 pripojenie na svorkovnicu	205	17,54	1 ks
200876	ENTER HQ 125 T s časovým dobehom	205	25,42	1 ks



• VENTILÁTOR S GULIČKOVÝM LOŽISKOM /HQ/ JE VHODNÝ NA MONTÁŽ DO STROPU AJ NA STENU

PRIEMYSELNÝ VENTILÁTOR VHA

PRIEMYSELNÝ VENTILÁTOR VHA-KQ S KLZNÝM LOŽISKOM

200880	VHA-210-KQ	425	64,95	1 ks
200882	VHA-240-KQ	850	71,25	1 ks
200884	VHA-310-KQ	145	90,39	1 ks

• VHA JE UNIVERZÁLNY PRIEMYSELNÝ VENTILÁTOR URČENÝ PRE NÁROČNÉ APLIKÁCIE, VHODNÝ NA VENTILÁCIU HÁL, SKLADOV, DIELNÍ, SKLENNÍKOV, ŠATNÍ, REŠTAURÁCIÍ A BAROV. VENTILÁTOR MÁ ASYNCHRÓNNY MOTOR S TIENENÝM PÓLOM, OCHRANOU PROTI PREŤAŽENIU. MOTOR MÁ KLZNÉ LOŽISKÁ A STÁLU TUKOVÚ NÁPLŇ PRE CELÚ DOBU ŽIVOTNOSTI. TRIEDA IZOLÁCIE I A KRYTIE IP 42.



PRÍSLUŠENSTVO K VENTILÁTOROM KLIMATOM

SPÄTNÁ KLAPKA S FÓLIU PRE VENTILÁTORY PRIMO, SOLO, ENTER, ARES, IRIS

N 200480	klapka spätná d100mm	2,89	1 ks
N 200481	klapka spätná d125mm	4,20	1 ks



ČASOVAČ SOLO TIMER, 3 FUNKCIE PRE VENTILÁTORY SOLO, ENTER, ARES, IRIS

200488	časovač SOLO Timer od 30 sekúnd do 20 minút	8,89	1 ks
--------	---	------	------



VINUTÉ TRAFÓ - POUŽITIE PRE NAPÁJANIE 12V VENTILÁTORA

200482	trafo toroid 20VA/12V	18,25	1 ks
--------	-----------------------	-------	------



VINUTÉ TRAFÓ NA DIN LIŠTU - POUŽITIE PRE NAPÁJANIE 12V VENTILÁTOROV

200484	trafo DIN TS35 25VA	21,79	1 ks
--------	---------------------	-------	------



Vysvetlivky: T - časový dobeh, HQ - guľičkové ložisko



DIZAJNOVÉ VENTILÁTORY IDEA KLIMATOM SO SKLENENÝM DEKOROM

KÓD	NÁZOV	CENA/1 KS		BALENIE / KS
		m3/h	V EURO	



DIZAJNOVÝ VENTILÁTOR IDEA S GULIČKOVÝM LOŽISKOM OZNAČENIE HQ

200900	IDEA base HQ 100 pripojenie na svorkovnicu	110	53,25	1 ks
200901	IDEA base HQ 100 T s časovým dobehom	110	63,65	1 ks
200910	IDEA base HQ 125 pripojenie na svorkovnicu	205	54,07	1 ks
200911	IDEA base HQ 125 T s časovým dobehom	205	64,65	1 ks

• VENTILÁTOR JE PODSVIETENÝ LED DIÓDOU. MONTÁŽ V LUBOVOL'NEJ POZÍCIÍ. NÍZKA HLUČNOSŤ.

SKLENENÉ DEKORY K VENTILÁTOROM IDEA BASE



200920	IDEA decor K štvorec 9003		11,05	1 ks
--------	---------------------------	--	-------	------

• V PONUKE JE 7 FAREBNÝCH DEKOROV



200934	IDEA decor K double štvorec 9003 - 3004		16,49	1 ks
--------	---	--	-------	------

• V PONUKE JE 7 FAREBNÝCH DEKOROV A 42 FAREBNÝCH KOMBINÁCIÍ



200971	IDEA decor O kruh 2001		27,51	1 ks
--------	------------------------	--	-------	------

• V PONUKE JE 7 FAREBNÝCH DEKOROV



200980	IDEA decor O double kruh 0337 - 9007		32,85	1 ks
--------	--------------------------------------	--	-------	------

• V PONUKE JE 7 FAREBNÝCH DEKOROV A 42 FAREBNÝCH KOMBINÁCIÍ

ZÁKLADNÉ FAREBNÉ PREVEDENIA:

• 9003 - WHITE PURE, 2001 - ORANGE CLASSIC, 0337 - BLACK STARLIGHT, 1604 - GREEN PASTEL, 3004 - RED DARK, 1014 - BEIGE CLASSIC, 9007 - ALUMINIUM RICH



• FAREBNÉ KOMBINÁCIE SKLENENÝCH DEKOROV SI MOŽETE VYBRAŤ V NAŠEJ LETÁKOVEJ PRÍLOHE, DO OBJEDNÁVKY JE POTREBNÉ NAPÍSAŤ TYP, FARBU A OBJEDNÁVKOVÉ ČÍSLO DEKORU /NAPR. DECOR-K DOUBLE, WHITE PURE, K-9003-K1014/

• NAJČASTEJŠIE PREDÁVANÉ DEKORY SÚ: DEKOR K 9003, 1014, 9007, 1604, 0337 A DEKOR K DOUBLE 9003-1014, 9003-1604, 9003-9007, 9003-0337

Vysvetlivky: T - časový dobeh, HQ - guľičkové ložisko



VENTILÁTORY VENTS

KÓD	NÁZOV	CENA/1 KS BALENIE		
		m3/h	V EURO	/ KS

VENTILÁTOR VENTS TYP 100S /S KLZNÝM LOŽISKOM/

200140	ventilátor 100S pripojenie na svorkovnicu	95	10,85	1 ks
200141	ventilátor 100SV s ťahovým vypínačom	95	12,99	1 ks
200142	ventilátor 100ST s časovým spínačom 2-30min.	95	15,57	1 ks
200143	ventilátor 100STH s časovým spínačom + hydrostat	95	24,50	1 ks

**VENTILÁTOR VENTS TYP 125S /S KLZNÝM LOŽISKOM/**

200145	ventilátor 125S pripojenie na svorkovnicu	180	12,25	1 ks
200146	ventilátor 125SV s ťahovým vypínačom	180	14,45	1 ks
200147	ventilátor 125ST s časovým spínačom 2-30min.	180	17,15	1 ks
200148	ventilátor 125STH s časovým spínačom + hydrostat	180	26,20	1 ks

VENTILÁTOR VENTS TYP 150S /S KLZNÝM LOŽISKOM/

200150	ventilátor 150S pripojenie na svorkovnicu	292	16,99	1 ks
200151	ventilátor 150SV s ťahovým vypínačom	292	19,20	1 ks
200152	ventilátor 150ST s časovým spínačom 2-30min.	292	21,88	1 ks
200153	ventilátor 150STH s časovým spínačom + hydrostat	292	30,82	1 ks

VENTILÁTOR VENTS TYP 100MA S AUTOMATICKOU ŽALÚZIOU /S KLZNÝM LOŽISKOM/

200370	ventilátor 100MA pripojenie na svorkovnicu	98	23,15	1 ks
200371	ventilátor 100MAV s ťahovým vypínačom	98	25,32	1 ks
200372	ventilátor 100MAT s časovým spínačom	98	28,25	1 ks
200373	ventilátor 100MAVT s ťahovým vyp. a časovačom	98	30,29	1 ks
200374	ventilátor 100MATH s časovačom a hydrostatom	98	37,15	1 ks
200375	ventilátor 100MATP s časovačom a pohyb. čidlom	98	42,67	1 ks

**VENTILÁTOR VENTS TYP 125MA S AUTOMATICKOU ŽALÚZIOU /S KLZNÝM LOŽISKOM/**

200380	ventilátor 125MA pripojenie na svorkovnicu	185	26,75	1 ks
200381	ventilátor 125MAV s ťahovým vypínačom	185	28,99	1 ks
200382	ventilátor 125MAT s časovým spínačom	185	31,57	1 ks
200383	ventilátor 125MAVT s ťahovým vyp. a časovačom	185	34,15	1 ks
200384	ventilátor 125MATH s časovačom a hydrostatom	185	40,99	1 ks
200385	ventilátor 125MATP s časovačom a pohyb. čidlom	185	46,45	1 ks

VENTILÁTOR VENTS TYP 150MA S AUTOMATICKOU ŽALÚZIOU /S KLZNÝM LOŽISKOM/

200390	ventilátor 150MA pripojenie na svorkovnicu	295	33,35	1 ks
200391	ventilátor 150MAV s ťahovým vypínačom	295	35,40	1 ks
200392	ventilátor 150MAT s časovým spínačom	295	38,07	1 ks
200393	ventilátor 150MAVT s ťahovým vyp. a časovačom	295	40,25	1 ks
200394	ventilátor 150MATH s časovačom a hydrostatom	295	46,90	1 ks
200395	ventilátor 150MATP s časovačom a pohyb. čidlom	295	52,40	1 ks

Vysvetlivky: T - časový dobeh, V - ťahový vypínač, A - automatická žalúzia, H - hydrostat, P - pohybové čidlo

VENTILÁTORY VENTS

KÓD	NÁZOV	CENA/1 KS BALENIE		
		m3/h	V EURO	/ KS

**VENTILÁTOR VENTS TYP LD S BOČNÝM NASÁVANÍM /S KLZNÝM LOŽISKOM/**

200200	ventilátor 100LD s bočným nasávaním	88	16,35	1 ks
200201	ventilátor 125LD s bočným nasávaním	167	19,35	1 ks
200202	ventilátor 150LD s bočným nasávaním	265	26,09	1 ks

**VENTILÁTOR VENTS TYP PFL DO STROPU /S GULIČKOVÝM LOŽISKOM/**

200208	ventilátor PFL100 do stropu	98	19,60	1 ks
200209	ventilátor PFL125 do stropu	185	21,80	1 ks
200210	ventilátor PFL150 do stropu	292	30,99	1 ks

**VENTILÁTOR VENTS TYP VKO DO POTRUBIA /S KLZNÝM LOŽISKOM/**

200170	ventilátor VKO100 do potrubia	105	9,99	1 ks
200171	ventilátor VKO125 do potrubia	185	11,75	1 ks
200172	ventilátor VKO150 do potrubia	298	16,35	1 ks

**VENTILÁTOR VENTS TYP TT DO POTRUBIA /S GULIČKOVÝM LOŽISKOM/**

200180	ventilátor TT100 do potrubia	145	36,40	1 ks
200184	ventilátor TT125 do potrubia	220	39,79	1 ks
200188	ventilátor TT150 do potrubia	405	71,85	1 ks

• VENTILÁTOR TT KOMBINUJE VLASTNOSTI AXIÁLNEHO A RADIÁLNEHO VENTILÁTORA A JE VHODNÝ DO SYSTÉMOV VYŽADUJÚCICH VYSOKÝ PRIETOK VZDUCHU PRI VYSOKOM TLAKU A NÍZKU ÚROVEŇ HLUČNOSTI. TENTO VENTILÁTOR JE NAJLEPŠOU VOĽBOU DO PRIESTOROV SO ZVÝŠENOU VLHKOSŤOU VZDUCHU AKO SÚ KÚPEĽNE, ČI KUCHYNE, ALE JE MOŽNÉ HO POUŽIŤ AJ NA VETRANIE KANCELÁRIÍ, OBCHODOV, REŠTAURÁCIÍ A PODOBNE.

• VENTILÁTOR TT MÁ JEDNOFÁZOVÝ ÚSPORNÝ DVOJRÝCHLOSTNÝ ASYNCHRÓNNY MOTOR, VYBAVENÝ TEPELNOU OCHARNOU PROTI PREHRIATIU. GULIČKOVÉ LOŽISKÁ GARANTUJÚ ŽIVOTNOSŤ VENTILÁTORA 40 000 HODÍN NEUSTÁLEJ PREVÁDZKY. NA OBJEDNÁVKU VÁM ZABEZPEČÍME VENTILÁTORY TT V PREVEDENÍ S VÝKONNEJŠÍM MOTOROM /TT S/, S ČASOVAČOM /TT T/, S TERMOSTATOM A REGULÁTOROM OTÁČOK /TT U/.

• VENTILÁTOR JE MOŽNÉ NAMONTOVAŤ DO OKRÚHLEHO POTRUBIA V AKOMKOL'VEK BODE A V AKEJKOL'VEK POLOHE. KRYT VENTILÁTORA JE VYBAVENÝ DRŽIAKMI NA UCHYTENIE NA STENU ALEBO STROP.

PRÍSLUŠENSTVO K VENTILÁTOROM KLIMATOM A VENTS

**SPÄTNÁ KLAPKA S PLASTOVOU FÓLIU K VENTILÁTOROM VENTS**

200420	klapka úzka VENTS KO100 PVC s fóliou	2,15	1 ks
200421	klapka úzka VENTS KO125 PVC s fóliou	2,37	1 ks
200422	klapka úzka VENTS KO150 PVC s fóliou	2,52	1 ks

**SPOJKA VNÚTORNÁ SO SPÄTNOU KLAPKOU PVC**

200405	spojka so spätnou klapkou d100 PVC	2,05	1 ks
200406	spojka so spätnou klapkou d125 PVC	2,55	1 ks
200407	spojka so spätnou klapkou d150 PVC	3,15	1 ks

Vysvetlivky: T - časový dobeh, V - ťahový vypínač, A - automatická žalúzia, H - hydrostat, P - pohybové čidlo



PRÍSLUŠENSTVO K VENTILÁTOROM KLIMATOM A VENTS

KÓD	NÁZOV	CENA/1 KS V EURO	BALENIE / KS
-----	-------	---------------------	-----------------



SPOJKA SO SPÄTNOU KLAPKOU KOVOVÁ

200410	klapka KKP d100 spätná kovová	8,39	1 ks
200412	klapka KKP d125 spätná kovová	9,25	1 ks
200415	klapka KKP d150 spätná kovová	10,34	1 ks



SPOJKA VNÚTORNÁ PVC

200590	spojka vnútorná d100/ 96xL62mm PVC biela	1,48	1 ks
200591	spojka vnútorná d125/123xL62mm PVC biela	1,67	1 ks
200592	spojka vnútorná d150/148xL62mm PVC biela	2,12	1 ks



SPOJKA MEDZI POTRUBIA S LEMOM PO OKRAJOCH KOVOVÁ

N 200595	spojka medzi potrubia d 75/ 72xL80mm kovová	2,47	1 ks
N 200596	spojka medzi potrubia d100/ 98xL80mm kovová	2,65	1 ks
N 200597	spojka medzi potrubia d125/118xL80mm kovová	2,77	1 ks
N 200598	spojka medzi potrubia d150/148xL80mm kovová	3,05	1 ks



REDUKCIA VIACROZMEROVÁ PVC KRHOVÁ

200588	redukcia d150/125/120/100/80xL125mm PVC biela	2,55	1 ks
--------	---	------	------



REDUKCIA KRHOVÁ KOVOVÁ Z POZINKOVANÉHO PLECHU O HRÚBKKE 0,6 MM

N 200430	redukcia RK d100/125xL125mm kovová	12,55	1 /25 ks
N 200431	redukcia RK d125/150xL152mm kovová	13,39	1 /20 ks



PÁSKA AL IZOLAČNÁ SAMOLEPIACA

N 201010	páska Al izolačná 48mm/10bm /-30°C do +120°C/	2,55	1/120ks
201000	páska Al izolačná 50mm/50bm /-30°C do +120°C/	7,29	1/24ks



HLINÍKOVÉ RÚRY ALUFLEX

RÚRA ALUFLEX 1BM

202080	rúra d80 x 1bm Aluflex	2,62	1 / 10 ks
202100	rúra d100 x 1bm Aluflex	2,65	1 / 10 ks
202125	rúra d125 x 1bm Aluflex	3,35	1 / 10 ks
202150	rúra d150 x 1bm Aluflex	4,15	1 / 10 ks
202200	rúra d200 x 1bm Aluflex	7,25	1 / 10 ks



RÚRA ALUFLEX 3BM

201080	rúra d80 x 3bm Aluflex	7,25	1 / 10 ks
201100	rúra d100 x 3bm Aluflex	7,92	1 / 10 ks
201125	rúra d125 x 3bm Aluflex	11,09	1 / 10 ks
201150	rúra d150 x 3bm Aluflex	12,08	1 / 10 ks
201200	rúra d200 x 3bm Aluflex	21,79	1 / 10 ks
201250	rúra d250 x 3bm Aluflex	30,98	1 ks
201315	rúra d315 x 3bm Aluflex	38,65	1 ks



RÚRA ALUFLEX 6BM

204080	rúra d 80 x 6bm Aluflex	14,45	1 / 10 ks
204100	rúra d100 x 6bm Aluflex	15,49	1 / 10 ks
204125	rúra d125 x 6bm Aluflex	19,06	1 / 10 ks
204150	rúra d150 x 6bm Aluflex	24,15	1 / 10 ks
204200	rúra d200 x 6bm Aluflex	38,69	1 / 10 ks



• TEPLTNÝ ROZSAH: OD - 30°C DO + 250°C, SÚ VHODNÉ K VENTILÁTOROM A DIGESTOROM

KÓD	NÁZOV	CENA/1 KS V EURO	BALENIE / KS	KÓD ÚCHYTY NÁHRADNÉ DIELY	KÓD MKW WC SEDADLO
909118	UNIVERSAL ECO biele termoplast	9,99	1/10 ks	Plast Trend - 909145/909160	S470V021
909115	UNIVERSAL biele termoplast	12,98	1 ks	Plast Trend - 909145/909160	S470T010

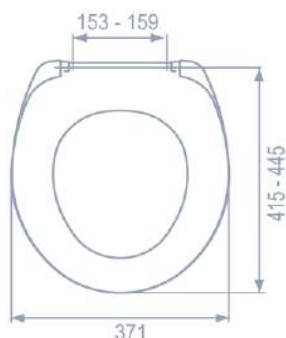

Antibakteriálna úprava



Nastaviteľné úchyty



909116	UNIVERSAL PLUS SC samospádové, biele termoplast	18,15	1 ks	Plast - 909180	S470T020
--------	---	-------	------	----------------	----------

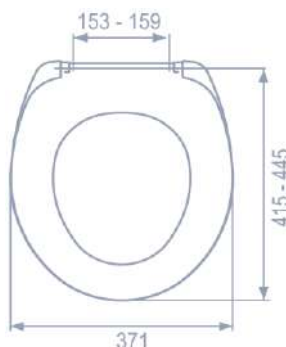

Pomalé sklápanie



Antibakteriálna úprava

Nastaviteľné úchyty



909122	UNIBASIC TREND biele duroplast	19,25	1 ks	Plast Trend - 909145/909160	S552V010
--------	--	-------	------	-----------------------------	----------

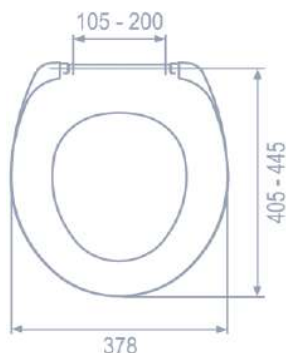

Antibakteriálna úprava



Nastaviteľné úchyty



909121	UNIBASIC samospádové, odnímateľné, biele duroplast	21,90	1 ks	Plast - 909182	S555V010
--------	--	-------	------	----------------	----------

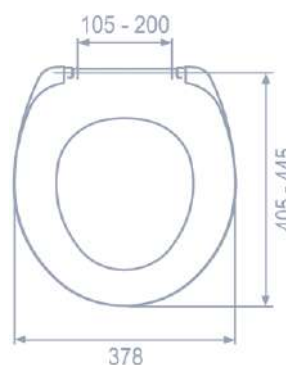

Nastaviteľné úchyty



Antibakteriálna úprava

Pomalé sklápanie



Odnímateľnosť

KÓD	NÁZOV	CENA/1 KS V EURO	BALENIE / KS	KÓD ÚCHYTÝ NÁHRADNÉ DIELY	KÓD MKW WC SEDADLO
909006	RAPIDO biele duroplast	16,60	1 ks	Plast Trend - 909145/909160	S902V010
909008	RAPIDO biele duroplast	19,45	1 ks	Kov Metal Fix - 909130	S903V010

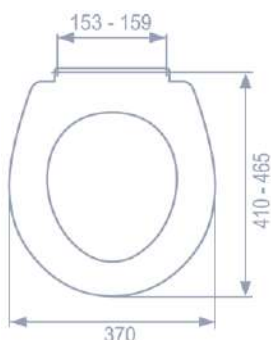

Rýchle
upínanie

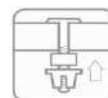

Antibakteriálna
úprava

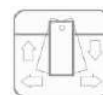

Nastaviteľné
úchyty

909007	RAPIDO SC samospádové biele duroplast	29,80	1 ks	Plast - Prima system 909185	S905V010
--------	---	-------	------	-----------------------------	----------

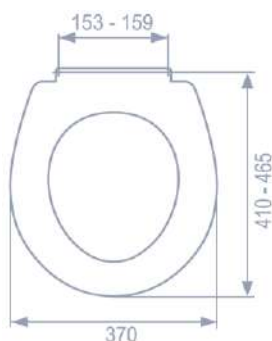

Pomalé
sklápanie



Antibakteriálna
úprava

Rýchle
upínanie

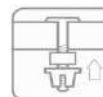

Nastaviteľné
úchyty

909175	PRIMA SC samospádové biele duroplast	24,90	1 ks	Plast - Prima system 909185	S940V010
--------	--	-------	------	-----------------------------	----------

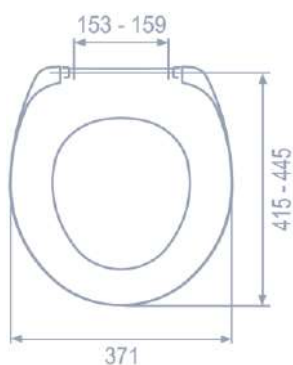

Pomalé
sklápanie



Antibakteriálna
úprava

Rýchle
upínanie

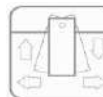
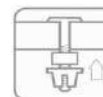

Nastaviteľné
úchyty

909176	PRIMA D3 SC EASY OFF samospádové, odnímateľné, biele duroplast	25,50	1 ks	Kov - 909163	S945V011
--------	--	-------	------	--------------	----------

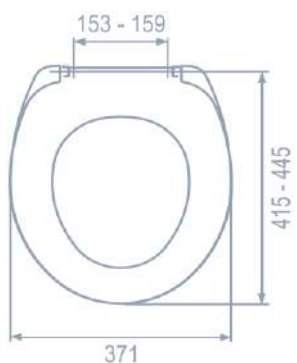

Pomalé
sklápanie



Antibakteriálna
úprava

Nastaviteľné
úchyty



Odnímateľnosť



KÓD	NÁZOV	CENA/1 KS V EURO	BALENIE / KS	KÓD ÚCHYTÝ NÁHRADNÉ DIELY	KÓD MKW WC SEDADLO
-----	-------	---------------------	-----------------	------------------------------	-----------------------

909111 **PLUTO PLUS** biele duroplast

22,40

1 ks

Plast Trend - 909145/909160

S940V011

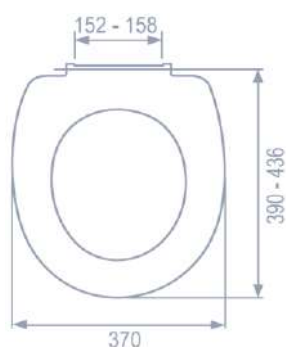

Rýchle
upínanie

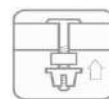

Antibakteriálna
úprava



Nastaviteľné
úchyty

909112 **BENEFIT Slim SC samospádové**
odnímateľné, biele duroplast

28,00

1/5 ks

Kov - Benefit metal - 909166

SOA5T000

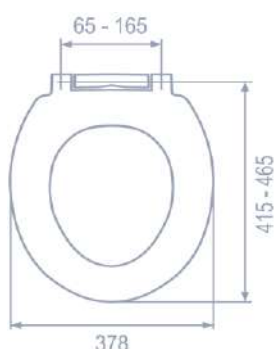

Pomalé
sklápanie



Antibakteriálna
úprava

Odnímateľnosť

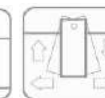

Nastaviteľné
úchyty



909045 **UNISSET** biele duroplast

21,30

1 ks

Plast Classic - 909125

S012V010

909135 **UNISSET** biele duroplast

23,95

1 ks

Kov Metal Fix - 909130

S013V010

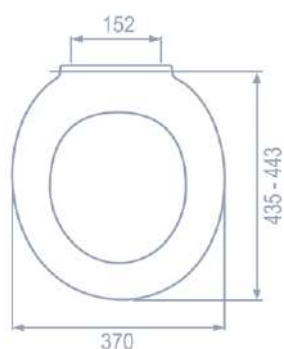

Antibakteriálna
úprava



Rýchle
upínanie

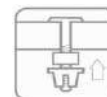

909055 **UNISSET PLUS** biele duroplast

20,80

1 ks

Plast Classic - 909125

S592V010

909060 **UNISSET PLUS** biele duroplast

23,50

1 ks

Kov Metal Fix - 909130

S593V010

909047 **UNISSET PLUS bahama** duroplast

25,70

1 ks

Kov Metal Fix - 909130

S593V040

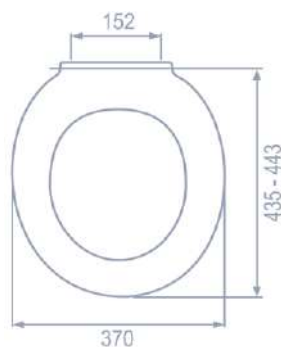

Bahama



Antibakteriálna
úprava

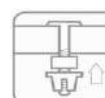

Rýchle
upínanie

KÓD	NÁZOV	CENA/1 KS V EURO	BALENIE / KS	KÓD ÚCHYTY NÁHRADNÉ DIELY	KÓD MKW WC SEDADLO
-----	-------	---------------------	-----------------	------------------------------	-----------------------

909004	DARIO odnímatelné biele duroplast	32,50	1 ks	Kov - Dario Metal - 909162	S793T010
--------	---	-------	------	----------------------------	----------

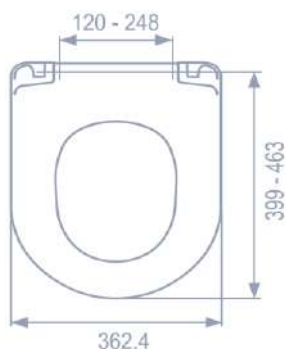

Antibakteriálna úprava



Odnímateľnosť



909003	DARIO SC samospádové odnímatelné, biele duroplast	54,60	1 ks	Kov - Dario SC - 909163	S795T010
--------	---	-------	------	-------------------------	----------

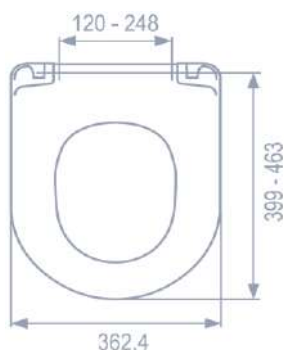

Pomalé sklápanie



Antibakteriálna úprava

Odnímateľnosť



N 909105	DARIO Slim biele duroplast	22,99	1 ks	Kov - 909130	S793V012
-----------------	-----------------------------------	-------	------	--------------	----------

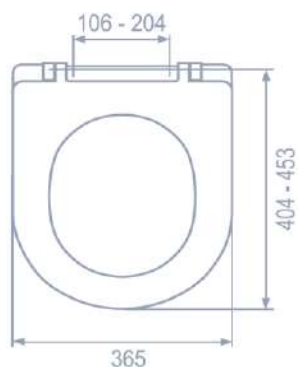

Antibakteriálna úprava



Rýchle upínanie



N 909106	DARIO Slim odnímatelné biele duroplast	32,99	1 ks	Kov - 909163	S793V011
-----------------	--	-------	------	--------------	----------

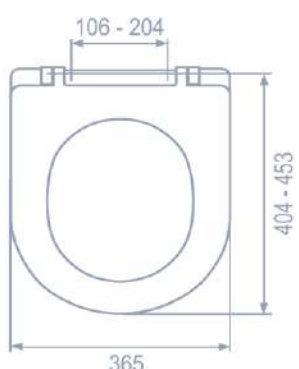

Antibakteriálna úprava



Odnímateľnosť



Nastaviteľné úchyty



KÓD	NÁZOV	CENA/1 KS V EURO	BALENIE / KS	KÓD ÚCHYTY NÁHRADNÉ DIELY	KÓD MKW WC SEDADLO
N 909107	DARIO Slim samospádové, odnímateľné , biele duroplast	34,99	1 ks	Kov - 909163	S795V011

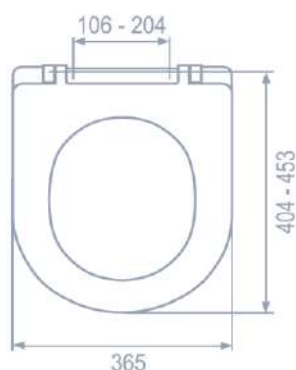

Pomalé
sklápanie



Antibakteriálna
úprava

Nastaviteľné
úchyty



Odnímateľnosť

N 909002	STUDIO Slim samospádové, odnímateľné , biele duroplast	33,99	1 ks	Kov - 909163	S765V010
----------	--	-------	------	--------------	----------

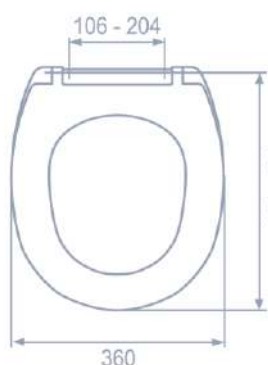

Pomalé
sklápanie



Antibakteriálna
úprava

Nastaviteľné
úchyty



Odnímateľnosť

909010	MARS biele duroplast	36,90	1 ks	Plast Easy Lock -909140	S222T010
--------	-----------------------------	-------	------	-------------------------	----------



Antibakteriálna
úprava



Odnímateľnosť



909005	VENUS SC samospádové biele duroplast	66,50	1 ks	Plast Easy Lock -909140	S232T010
--------	--	-------	------	-------------------------	----------

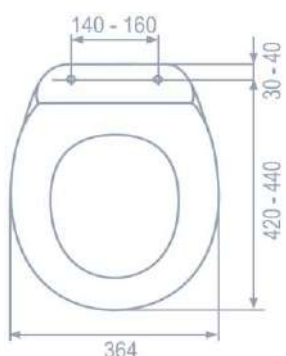

Pomalé
sklápanie



Antibakteriálna
úprava

Odnímateľnosť



KÓD	NÁZOV	CENA/1 KS V EURO	BALENIE / KS	KÓD ÚCHYTY NÁHRADNÉ DIELY	KÓD MKW WC SEDADLO
909100	KADETT biele duroplast	17,50	1 ks	Plast Trend - 909145/909160	S022V010

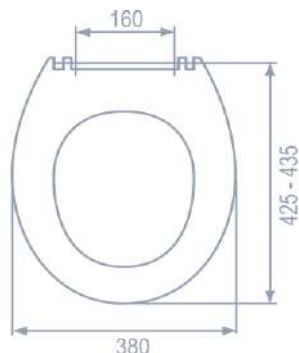

Antibakteriálna úprava



Rýchle upínanie

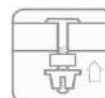

909090	HIT biele duroplast	20,10	1 ks	Plast Classic - 909125	S032V010
909095	HIT biele duroplast	22,50	1 ks	Kov Metal Fix - 909130	S033V010

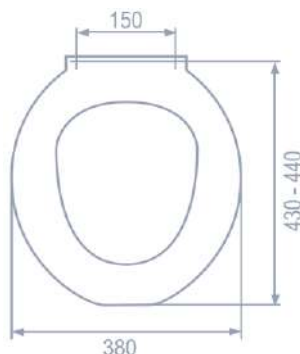

Antibakteriálna úprava



Rýchle upínanie

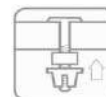

909035	GAMA biele duroplast	22,90	1 ks	Plast Classic - 909125	S402V010
909040	GAMA biele duroplast	24,50	1 ks	Kov Metal Fix - 909130	S403V010

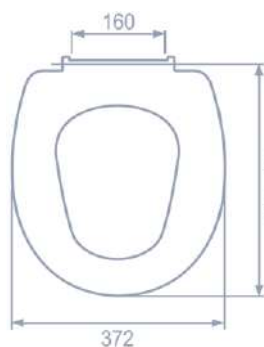

Antibakteriálna úprava



Rýchle upínanie

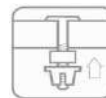

909075	WEGA biele duroplast	23,80	1 ks	Plast Classic - 909125	S082V010
909165	WEGA biele duroplast	25,80	1 ks	Kov Metal Fix - 909130	S083V010

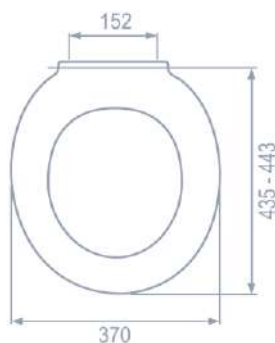

Antibakteriálna úprava



Rýchle upínanie

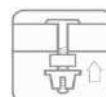

KÓD	NÁZOV	CENA/1 KS V EURO	BALENIE / KS	KÓD ÚCHYTÝ NÁHRADNÉ DIELY	KÓD MKW WC SEDADLO
-----	-------	---------------------	-----------------	------------------------------	-----------------------

909025	ORION biele duroplast odnímateľné	VÝPREDAJ 34,90	1 ks	Plast Top - 909190	S712T010
--------	---	--------------------------	------	--------------------	----------

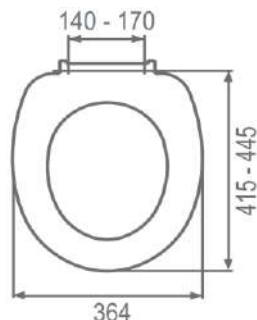

Antibakteriálna
úprava



Odnímateľnosť



909009	MONARCH 10cm	54,50	1 ks	Plast - Univerzálny úchyt	S890T010
--------	---------------------	-------	------	---------------------------	----------

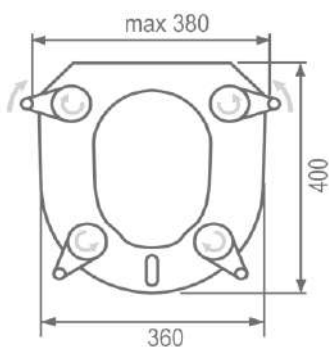

Odnímateľnosť



Antibakteriálna
úprava

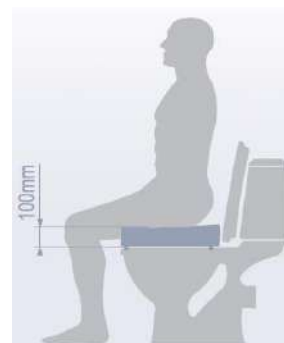

909124	FAMILY SC samospádové biele duroplast	59,99	1 ks	Kov - 909163	S890T011
--------	---	-------	------	--------------	----------

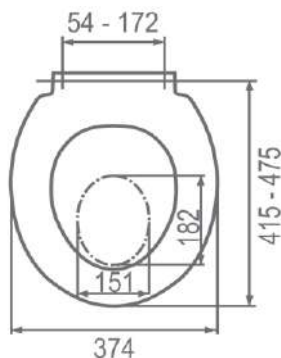

Pomalé
sklápanie



Antibakteriálna
úprava

Nastaviteľné
úchyty



Odnímateľnosť

909000	GALANT SC samospádové odnímateľné, biele duroplast	95,90	1 ks	Kov - 909150	S692T010
--------	--	-------	------	--------------	----------

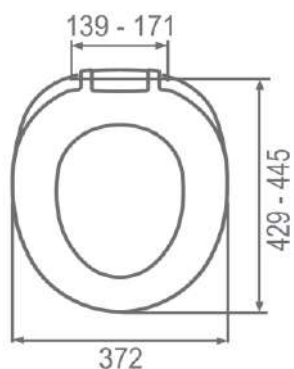

Pomalé
sklápanie



Antibakteriálna
úprava

Odnímateľnosť

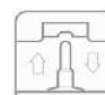

ÚCHYTY NA WC SEDADLÁ - NÁHRADNÉ DIELY

KÓD	NÁZOV	CENA/1 KS V EURO	BALENIE / KS
P030P014 	909125 Classic plastic hignes	3,50	1 sada
P230P006 	909145 Trend plastic hignes	4,50	1 sada
P230P007 	909160 Trend plastic - quick hignes	4,50	1 sada
P550P002 	909182 UNI Basic SC plastic hignes	8,90	1 sada
P031P003 	909130 Metal Fix hignes	5,69	1 sada
P340P001 	909180 SC Universal plus hignes	8,90	1 sada
P340P012 	909185 SC Prima, Rapido hignes	8,90	1 sada
P291P000 	909150 Galant Metal hignes	13,90	1 sada
P990M557 	909162 Dario Metal hignes	8,90	1 sada
P342P001 	909163 Dario, Dario Slim, Studio Slir Prima D3, Unibasic, Family	8,90	1 sada
P260M000 	909164 Mars, Venus SC Easy Lock hignes	3,50	1 sada
P990M580 	909166 Benefit Slim SC Metal Easy hignes	8,90	1 sada
P190P001 	909190 Top Plastic hignes	7,50	1 sada
P151P001 	909161 Vario Metal hignes	8,50	1 sada
P990P026 	909191 Sada dorazov na MKW WC sedadlá	4,50	1 sada

TABUĽKA POUŽITIA WC SEDADIEL

PRODUCER	MODEL	galant	dario dario SC	dario SLIM	studio SLIM	venus / mars	monarch	benefit	prima D3 easy off	rapido SC rapido	unibasic	universal universal plus	uniset / wega uniset plus	pluto plus	hit	kadett	gama
JIKA	Lyra Combi																
	Lyra compact WH																
	Dino Combi																
	Dino WH																
	Lyra Plus Combi																
	Lyra Plus WH																
	Zeta																
	Olymp Combi																
	Olymp WH																
	Mio																
	Cubito																
	Roman																
	SAM																
KOLO	Rekord																
	Primo																
	Nova Top																
	Nova																
	Panda																
	Piko																
GERSANIT	Solo																
	Idol																
	President																
	Kaskáda																
	Delfi WH																
	Roma New																
	Roma																
IDEAL STANDARD	Eco																
	San Remo																
MONDIAL	Basic 40339101																
	Basic 40339202																
	40 211 001																
	Basic 40449101																
	Basic 40459001																
	Solinar 40031001																
ALFÖLDI	Basic 4030																
	Basic 4031																
	Basic 4032																
	Basic 4033																
	Basic 4037																
	Solinar 600309																
	Solinar 600319																
	Perl 402109																
Perl 402119																	
ROCA	Debba																
	Zoom																
SANINDUSA	Gerd																

Použiteľné, Môže sa použiť, Nezhoduje sa.



KÓD	NÁZOV	FARBA	KÓD HACO	CENA/1 KS V EURO	BALENIE / KS
PLASTOVÉ DVIERKA VAŇOVÉ					
912025	DV 150x150	biela	104	2,24	30
912026	DV 150x200	biela	110	2,53	30
912027	DV 150x300	biela	132	3,15	35
912024	DV 200x200	biela	103	3,05	40
912023	DV 200x250	biela	108	3,58	30
912022	DV 200x300	biela	102	3,78	25
912021	DV 300x300	biela	101	4,16	20
912020	DV 300x400	biela	109	5,38	15

Použitie: estetické a funkčné dvierka je možné použiť ako otvárací kryt rôznych stavebných otvorov, priechodov a šácht. Dvierka majú exentricky vyosený pánt, ktorý umožňuje maximálnu možnosť otvorenia dvierok.

Materiál: kvalitný UV stabilný ASA plast s vynikajúcimi mechanickými a fyzikálnymi vlastnosťami.



KÓD	NÁZOV	FARBA	KÓD HACO	CENA/1 KS V EURO	BALENIE / KS
PLASTOVÉ DVIERKA REVÍZNE					
912076	RD 400x400 B	biela	111	15,28	9
912080	RD 400x600 B	biela	115	22,25	9
912093	RD 500x500 B	biela	121	27,34	7
912095	RD 600x600 B	biela	119	36,80	7



KÓD	NÁZOV	FARBA	KÓD HACO	CENA/1 KS V EURO	BALENIE / KS
PLASTOVÉ DVIERKA REVÍZNE SO ZÁMKOM A KLÚČIKOM					
912078	RD 400x400 B so zámokom	biela	113	19,30	9
912079	RD 400x400 S so zámokom	sivá	114	19,25	9
912082	RD 400x600 B so zámokom	biela	117	25,90	9
912094	RD 500x500 B so zámokom	biela	122	31,79	7
912096	RD 600x600 B so zámokom	biela	120	40,26	7

Použitie: estetické a funkčné dvierka je možné použiť ako otvárací kryt rôznych stavebných otvorov, priechodov a šácht.

Materiál: kvalitný UV stabilný ASA plast s vynikajúcimi mechanickými a fyzikálnymi vlastnosťami.



KÓD	NÁZOV	FARBA	KÓD HACO	CENA/1 KS V EURO	BALENIE / KS
KOVOVÉ DVIERKA REVÍZNE					
912615	RDK 250x250 B	biela	155	14,63	1
912614	RDK 400x600 B	biela	138	29,90	1
912613	RDK 500x500 B	biela	139	28,85	1
912612	RDK 600x600 B	biela	140	33,87	1
912611	RDK 600x800 B	biela	141	59,83	1
912610	RDK 800x800 B	biela	142	79,15	1

• Kľúč nie je súčasťou balenia kovových dvierok, je potrebné objednať ho samostatne.

Použitie: revízne dvierka so zámkom sú vhodné do zvislých aj vodorovných /nie pochôdznych/ stavebných konštrukcií. Jednoducho sa montujú, možnosť otvárania dvierok je vpravo aj vľavo. Zámok sa otvára štvorhranným trňovým kľúčom 7x7 mm.

Materiál: pozinkovaný oceľový plech o hrúbke 1 mm, lakovaný bielou práškovou farbou RAL 9016.



KÓD	NÁZOV	FARBA	KÓD HACO	CENA/1 KS V EURO	BALENIE / KS
ŠTVORHRANNÝ TRŇOVÝ KLÚČ					
912620	K 7x7 kľúč ku RDK dvierkam		N5025	0,65	1



KÓD	NÁZOV	FARBA	KÓD HACO	CENA/1 KS V EURO	BALENIE / KS
NEREZOVÉ DVIERKA VAŇOVÉ					
912400	NDV 150x150	nerez	127	11,68	30
912401	NDV 200x200	nerez	126	15,60	25
912402	NDV 200x250	nerez	125	17,90	20
912403	NDV 200x300	nerez	124	23,35	15
912404	NDV 300x300	nerez	123	32,05	8

NEREZOVÉ DVIERKA REVÍZNE					
N 912380	NRD 400x400 nerezové	nerez	143	94,90	1
N 912381	NRD 400x600 nerezové	nerez	145	114,95	1
N 912382	NRD 500x500 nerezové	nerez	144	110,80	1
N 912383	NRD 600x600 nerezové	nerez	146	130,30	1

Použitie: tieto pevné revízne dvierka je možné použiť ako otvárací kryt rôznych stavebných otvorov, priechodov a šácht.

Materiál: vysoko kvalitná potravinárska nerez triedy DIN 1.4301 /AISI 304/. Dostatočná hrúbka plechu zabezpečuje vysokú tuhosť dvierok.



DVIERKA SADROKARTÓNOVÉ, HLINÍKOVÉ, PRACHOTESNÉ					
N 912630	SD 200x200 PT	hliník	5220	17,19	1
N 912631	SD 250x250 PT	hliník	5544	20,55	1
N 912632	SD 300x300 PT	hliník	5222	22,55	1
N 912633	SD 300x400 PT	hliník	5223	22,40	1
N 912634	SD 300x600 PT	hliník	5224	27,35	1
N 912635	SD 400x400 PT	hliník	5225	26,40	1
N 912636	SD 400x600 PT	hliník	5226	31,25	1
N 912637	SD 400x800 PT	hliník	2598	41,35	1
N 912638	SD 500x500 PT	hliník	5227	32,90	1
N 912639	SD 600x600 PT	hliník	5228	40,65	1
N 912640	SD 600x800 PT	hliník	2254	45,40	1
N 912641	SD 700x700 PT	hliník	5229	46,45	1

Použitie: dvierka možno použiť ako otvárací kryt stavebných otvorov, priechodov a šácht do steny aj do stropu. Sú vhodné do vlhkého prostredia. Je možné ich použiť aj na prilepenie keramického obkladu, vďaka čomu je možné zakryť hliníkový rám a vytvoriť neviditeľné dvierka.

Materiál: hliník, impregnovaná sádrokartónová doska.



MAGNETY POD OBKLAD					
912092	MPO UNI 01 magnet /sada 4ks/	plech	131	6,45	60 bal.

Použitie: výškovo nastaviteľné magnety s antikoroúznou úpravou a silným magnetickým účinkom, vhodné pod obklad.



KÓD	NÁZOV	FARBA	KÓD HACO	CENA/1 KS V EURO	BALENIE / KS
PLASTOVÉ VETRACIE MRIEŽKY SO SIEŤOVINOU					
912057	VM 150x150 B	biela	211	3,54	60
912157	VM 150x150 H	hnedá	212	3,54	60
912055	VM 150x200 B	biela	207	4,15	50
912155	VM 150x200 H	hnedá	208	4,15	50
912053	VM 200x200 B	biela	203	4,76	30
912153	VM 200x200 H	hnedá	204	4,76	30
912052	VM 300x300 B	biela	217	6,25	15
912152	VM 300x300 H	hnedá	218	6,25	15

PLASTOVÉ VETRACIE MRIEŽKY SO SIEŤOVINOU A S UZATVÁRATEĽNOU ŽALÚZIOU

912058	VM 150x150 U B s uzátvarat. žalúziou	biela	213	4,76	60
912056	VM 150x200 U B s uzátvarat. žalúziou	biela	209	5,38	50
912054	VM 200x200 U B s uzátvarat. žalúziou	biela	205	5,85	30

NEREZOVÉ VETRACIE MRIEŽKY SO SIEŤOVINOU

912410	NVM 150x150 so sieťovinou	nerez	701	8,64	50
912411	NVM 200x200 so sieťovinou	nerez	707	11,69	30
912412	NVM 250x250 so sieťovinou	nerez	708	14,32	20

PLASTOVÉ VETRACIE MRIEŽKY SO SIEŤOVINOU - KRYTKY

912041	VM 100x100 K B	biela	307	1,55	200
912141	VM 100x100 K H	hnedá	308	1,55	200
912049	VM 150x150 K B	biela	313	2,69	150
912149	VM 150x150 K H	hnedá	314	2,69	150
912048	VM 175x250 K B	biela	317	3,29	70
912148	VM 175x250 K H	hnedá	318	3,29	70
912046	VM 200x200 K B	biela	305	2,97	70
912146	VM 200x200 K H	hnedá	306	2,97	70
912047	VM 200x300 K B	biela	315	3,45	60
912147	VM 200x300 K H	hnedá	316	3,45	60
912045	VM 250x250 K B	biela	303	3,43	50
912145	VM 250x250 K H	hnedá	304	3,43	50
912042	VM 300x300 K B	biela	301	4,21	40
912142	VM 300x300 K H	hnedá	302	4,21	40

NEREZOVÉ VETRACIE MRIEŽKY BEZ SIEŤOVINY - KRYTKY

912430	NVM 100x100 K	nerez	709	3,95	100
912431	NVM 150x150 K	nerez	710	5,63	70
912432	NVM 200x200 K	nerez	711	8,15	35
912433	NVM 250x250 K	nerez	712	10,31	30
912434	NVM 200x300 K	nerez	713	10,60	25
912435	NVM 300x200 K	nerez	714	10,60	25
912436	NVM 300x300 K	nerez	715	13,95	20

PLASTOVÉ VETRACIE MRIEŽKY SO SIEŤOVINOU - KRYTKY NASTAVITELNÉ

912059	VM 150x150 K B	biela	311	3,52	100
912159	VM 150x150 K H	hnedá	312	3,52	100
912060	VM 175x175 K B	biela	309	3,98	80
912160	VM 175x175 K H	hnedá	310	3,98	80



KÓD	NÁZOV	FARBA	KÓD HACO	CENA/1 KS V EURO	BALENIE / KS
PLASTOVÉ MRIEŽKY GRAVITAČNÉ					
912085	VM 150x150G/ø100 B	biela	215	2,99	80
912185	VM 150x150G/ø100 H	hnedá	216	2,99	80
912087	VM 175x175G/ø125 B	biela	233	3,34	70
912187	VM 175x175G/ø125 H	hnedá	234	3,34	70
912088	VM 200x200G/ø150 B	biela	237	4,23	60
912188	VM 200x200G/ø150 H	hnedá	238	4,23	60

PLASTOVÉ VETRACIE MRIEŽKY SO SIEŤOVINOU KRUHOVÉ

912065	VM ø 75 B	biela	411	1,03	200
912165	VM ø 75 H	hnedá	412	1,03	200
912068	VM ø100 B	biela	409	1,27	100
912168	VM ø100 H	hnedá	410	1,27	100
912064	VM ø110 B	biela	407	1,27	100
912164	VM ø110 H	hnedá	408	1,27	100
912067	VM ø125 B	biela	405	1,38	100
912167	VM ø125 H	hnedá	406	1,38	100
912063	VM ø140 B	biela	403	1,46	70
912163	VM ø140 H	hnedá	404	1,46	70
912066	VM ø150 B	biela	401	1,75	60
912166	VM ø150 H	hnedá	402	1,75	60

NEREZOVÉ VETRACIE MRIEŽKY SO SIEŤOVINOU - KRUHOVÉ

912420	NVM ø 75 so sieťovinou	nerез	703	6,95	80
912421	NVM ø100 so sieťovinou	nerез	704	8,39	60
912422	NVM ø110 so sieťovinou	nerез	702	8,40	50
912423	NVM ø125 so sieťovinou	nerез	705	9,60	40
912424	NVM ø150 so sieťovinou	nerез	706	10,95	40

PLASTOVÉ VETRACIE MRIEŽKY - KRUHOVÉ UZATVÁRATEĽNÉ

912069	VM ø110 U B	biela	421	2,31	90
912169	VM ø110 U H	hnedá	422	2,31	90
N 912070	VM ø125 U B	biela	423	2,88	70
N 912170	VM ø125 U H	hnedá	424	2,88	70

PLASTOVÉ VETRACIE MRIEŽKY SO SIEŤOVINOU - KRYTKY NASTAVITELNÉ KRUHOVÉ

912062	VM ø 75 - ø125 KS B	biela	417	2,08	150
912162	VM ø 75 - ø125 KS H	hnedá	418	2,08	150
912061	VM ø125 - ø160 KS B	biela	415	3,15	100
912161	VM ø125 - ø160 KS H	hnedá	416	3,15	100

PLASTOVÉ VETRACIE MRIEŽKY DVEROVÉ OKRÚHLE

912072	VM ø 50 B /1 balenie = 4 ks/	biela	413	0,92	200 bal.
912172	VM ø 50 H /1 balenie = 4 ks/	hnedá	414	0,92	200 bal.

PLASTOVÉ VETRACIE MRIEŽKY DVEROVÉ OBDĽŽNIKOVÉ

912074	VM 500x 90 B /1 balenie = 2 ks/	biela	201	4,59	30 bal.
912174	VM 500x 90 H /1 balenie = 2 ks/	hnedá	202	4,59	30 bal.
912075	VM 400x130 B /1 balenie = 2 ks/	biela	231	4,59	25 bal.
912175	VM 400x130 H /1 balenie = 2 ks/	hnedá	232	4,59	25 bal.

PLASTOVÉ VETRACIE MRIEŽKY

912073	VM 150x 60 B /1 balenie = 2 ks/	biela	235	0,76	200 bal.
912173	VM 150x 60 H /1 balenie = 2 ks/	hnedá	236	0,76	200 bal.





KÓD	NÁZOV	FARBA	KÓD HACO	CENA/1 KS V EURO	BALENIE / KS
PLASTOVÁ MRIEŽKA GRAVITAČNÁ S KLAPKOU					
912084	VM 150x150 GK ø100 B s klapkou	biela	239	4,29	40
N 912086	VM 175x175 GK ø125 B s klapkou	biela	240	5,65	28

**PLASTOVÉ TANIEROVÉ VENTILY**

912090	TV ø100 B s reguláciou	biela	420	4,55	50
912089	TV ø125 B s reguláciou	biela	419	5,05	35

**ZBERAČ KONDENZÁTU**

912355	SBK 100	biela	660	4,49	24
N 912370	SBK 125	biela	671	6,52	15

VENTILAČNÝ SYSTÉM - PLOCHÉ PVC TVAROVKY A RÚRY**RÚRA PLOCHÁ**

912332	V110x55x 500 rúra plochá	biela	613	2,81	30
912321	V110x55x1000 rúra plochá	biela	632	5,38	21
912337	V220x55x 500 rúra plochá	biela	645	4,71	20
912336	V220x55x1000 rúra plochá	biela	644	8,55	10

T-KUS PLOCHÝ

912338	CTP 3x110x55	biela	614	3,27	28
N 912316	CTP 3x220x55	biela	667	7,81	10

KOLENO PLOCHÉ VODOROVNÉ

912323	CKH 2x110x55 koleno 90°	biela	615	2,33	35
N 912372	CKH 2x220x55 koleno 90°	biela	661	4,61	11

KOLENO PLOCHÉ VODOROVNÉ

912341	CKW 2x110x55 koleno 45°	biela	620	2,97	30
--------	-------------------------	-------	-----	------	----

KOLENO PLOCHÉ ZVISLÉ

912330	CKP 2x110x55 koleno 90°	biela	617	1,88	40
912340	CKP 2x220x55 koleno 90°	biela	651	2,44	20

SPOJKA PLOCHÁ

912335	CVP 110x55	biela	616	1,89	40
912339	CVP 220x55	biela	650	1,90	50

DRŽIAK NA PLOCHÚ RÚRU

912324	UMP 110x55 /1 balenie = 2 ks/	biela	619	1,02	100
N 912320	UMP 220x55 /1 balenie = 2 ks/	biela	662	1,69	70

PRÍRUBA NA PLOCHÚ RÚRU

912342	UKP 110x55 prírubu na plochú rúru	biela	618	1,43	100
--------	-----------------------------------	-------	-----	------	-----

MRIEŽKA NA PLOCHÚ RÚRU

912356	VM 110x55	biela	658	1,99	70
912357	VM 220x55	biela	659	2,30	90



KÓD	NÁZOV	FARBA	KÓD HACO	CENA/1 KS V EURO	BALENIE / KS
-----	-------	-------	----------	------------------	--------------

VENTILAČNÝ SYSTÉM - PLOCHÉ A OKRÚHLE PVC TVAROVKY A RÚRY

PRECHODOVÝ KUS

912329	CZD 104/110x55 prechod	biela	630	3,07	40
912343	CZD 129/220x55 prechod	biela	654	2,99	10

PRECHODOVÉ KOLENO

912322	CKZ 100/110x55 koleno 90°	biela	631	2,24	35
912344	CKZ 125/220x55 koleno 90°	biela	655	2,44	20

RÚRA OKRÚHLA

912328	V104x 500	biela	622	3,23	20
912327	V104x1000	biela	621	6,17	11
912345	V129x 500	biela	649	3,60	16
912346	V129x1000	biela	648	6,14	8
912347	V154x 500	biela	647	3,83	10
912348	V154x1000	biela	646	6,78	5

T-KUS OKRÚHLÝ

912325	CTO 3x100	biela	623	4,60	18
N 912319	CTO 3x125	biela	665	5,91	10

KOLENO OKRÚHLE

912326	CKO 90/100 koleno 90°	biela	624	5,08	20
N 912317	CKO 90/125 koleno 90°	biela	663	4,68	14
N 912318	CKO 90/150 koleno 90°	biela	666	7,09	8

SPOJKA OKRÚHLA

912349	CVO 107	biela	625	2,75	40
912350	CVO 132	biela	653	2,75	55
912351	CVO 157	biela	652	2,87	30

DRŽIAK NA OKRÚHLU RÚRU

912333	UMO 104 /1 balenie = 2 ks/	biela	626	1,35	45
912358	UMO 129 /1 balenie = 2 ks/	biela	664	2,56	50

PRÍRUBA NA OKRÚHLU RÚRU

912352	UKO 100	biela	627	1,85	100
--------	---------	-------	-----	------	-----

SPOJKA S PLASTOVOU SPÄTNOU KLAPKOU

912334	COP 100/104	biela	628	1,84	40
--------	-------------	-------	-----	------	----

PRECHOD S KLAPKOU

912331	CZP 110x55/100	biela	629	2,98	40
--------	----------------	-------	-----	------	----

REDUKCIA OKRÚHLA

912353	RP 100/125	biela	656	1,89	50
912354	RP 125/150	biela	657	2,03	30



KÓD	NÁZOV	FARBA	KÓD HACO	CENA/1 KS V EURO	BALENIE / KS
-----	-------	-------	----------	------------------	--------------

**VPUSTE KANALIZAČNÉ SO SUCHOU PRITIZÁPACHOVOU KLAPKOU**

912530	KVB 150x150 DN110 C bočná	čierna	510	13,76	6
912531	KVB 150x150 DN110 N bočná	čierna/nerez	522	23,38	6



912532	KVS 150x150 DN110 C spodná	čierna	528	15,35	4
912533	KVS 150x150 DN110 LI spodná	čierna/liatina	530	40,85	4

• Použitie vpustí: na vonku aj vo vnútri budov

**VPUSTE PODLAHOVÉ S VODNÝM PROTIZÁPACHOVÝM UZÁVEROM**

912501	PV 150x150 DN50/V55 B spodná	biela	501	2,47	12
912502	PV 150x150 DN50/V55 N spodná	biela/nerez	502	11,79	12

912503	PV 150x150 DN50/V84 B spodná	biela	503	2,77	12
912504	PV 150x150 DN50/V84 N spodná	biela/nerez	504	11,85	12

• Použitie vpustí: vo vnútri budov

**VPUSTE PODLAHOVÉ S VODNÝM PROTIZÁPACHOVÝM UZÁVEROM**

912506	PVB 150x150 DN50 B bočná	biela	505	2,80	10
912507	PVB 150x150 DN50 N bočná	biela/nerez	506	11,97	10

• Použitie vpustí: vo vnútri budov

**VPUSTE PODLAHOVÉ S PÍRUBOU, NASTAVITELNÉ S VODNÝM PROTIZÁPACHOVÝM UZÁVEROM**

912510	PVB 100x100 PR/DN50 B bočná	biela	515	7,29	5
912511	PVB 100x100 PR/DN50 N bočná	biela/nerez	516	10,32	5

• Použitie vpustí: vo vnútri budov

**VPUSŤ PODLAHOVÁ S PÍRUBOU, NASTAVITELNÁ S VODNÝM PROTIZÁPACHOVÝM UZÁVEROM**

912512	PVP 122x122 PR/DN50 N bočná priebežná	biela/nerez	539	13,30	6
--------	--	-------------	-----	-------	---

• Použitie: vo vnútri budov

**VPUSTE PODLAHOVÉ S VODNÝM PROTIZÁPACHOVÝM UZÁVEROM**

912508	PVS 150x150 DN110/V105 B spodná	čierna	508	2,63	12
912509	PVS 150x150 DN110/V105 N spodná	čierna/nerez	509	10,56	12

• Použitie vpustí: vo vnútri budov

**VPUSTE PODLAHOVÉ S PÍRUBOU, NASTAVITELNÉ S VODNÝM PROTIZÁPACHOVÝM UZÁVEROM**

912514	PVS 122x122 PR/DN50 N spodná	biela/nerez	517	10,64	8
912515	PVS 122x122 PR/DN110 N spodná	biela/nerez	518	11,09	8

**VPUSŤ PODLAHOVÁ S PÍRUBOU, NASTAVITELNÁ SO SUCHOU PROTIZÁPACHOVOU KLAPKOU**

912505	PVB 115x115 DN50 N bočná	čierna/nerez	507	15,86	8
--------	--------------------------	--------------	-----	-------	---

• Použitie: na vonku aj vo vnútri budov

• Obsahuje protizápachový uzáver suchý (na vonku) a plavákový protizápachový uzáver (vo vnútri)

• Trieda zaťaženia uvedených vpustí: K3 - 300 kg



KÓD	NÁZOV	FARBA	KÓD HACO	CENA/1 KS V EURO	BALENIE / KS
LAPAČ STREŠNÝCH VÔD spodný					
912362	LSV DN110 C spodný	čierna	512	12,97	6
912361	LSV DN125 C spodný	čierna	511	12,97	6
LAPAČ STREŠNÝCH VÔD bočný					
912359	LSVB DN110 C bočný	čierna	521	16,98	4
912360	LSVB DN110 S bočný	sivá	527	16,98	4
LAPAČ STREŠNÝCH VÔD PRE PRIPOJENIE ZVODU					
912364	LSVU DN125/110 C spodný	čierna	523	11,76	4

- každý hore uvedený lapač obsahuje tesniace krúžky na pripojenie dažďových zvodov rôznych priemerov /80, 90, 100, 110, 125 mm/ a kryt odkvapového zvodu /možno ho nahradiť mriežkou/.
- Trieda zaťaženia uvedených lapačov: K3 - 300 kg, krátkodobo 700kg

ŽĽABY PODLAHOVÉ LINEÁRNE

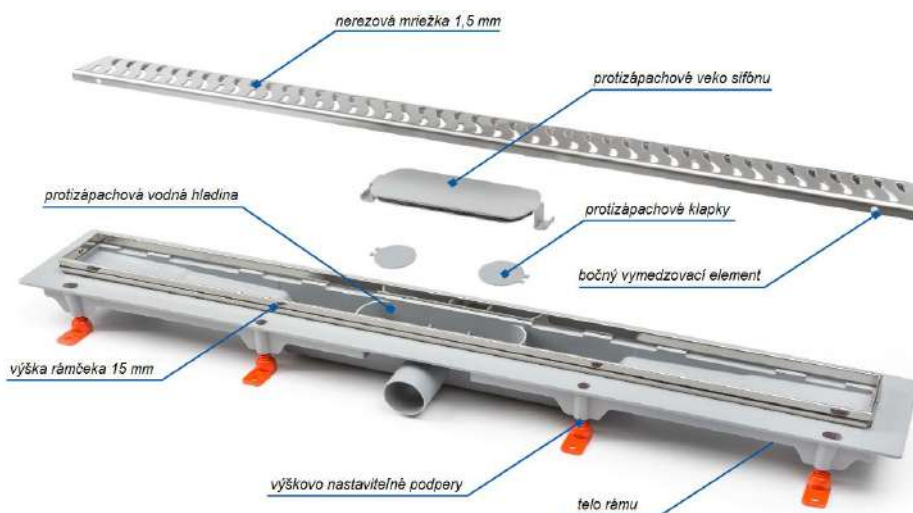

	912722	KLASIK PLZ 650 KM	matný	540	87,70	1
	912725	KLASIK PLZ 650 KL	lesklý	540L	87,70	1
	912712	KLASIK PLZ 750 KM	matný	541	104,80	1
	912715	KLASIK PLZ 750 KL	lesklý	541L	104,80	1
	912702	KLASIK PLZ 850 KM	matný	542	108,00	1
	912705	KLASIK PLZ 850 KL	lesklý	542L	108,00	1
	912721	MEDIUM PLZ 650 MM	matný	546	87,70	1
	912724	MEDIUM PLZ 650 ML	lesklý	546L	87,70	1
	912711	MEDIUM PLZ 750 MM	matný	547	104,80	1
	912714	MEDIUM PLZ 750 ML	lesklý	547L	104,80	1
	912701	MEDIUM PLZ 850 MM	matný	548	108,00	1
	912704	MEDIUM PLZ 850 ML	lesklý	548L	108,00	1
	912720	SQUARE PLZ 650 SM	matný	543	87,70	1
	912723	SQUARE PLZ 650 SL	lesklý	543L	87,70	1
	912710	SQUARE PLZ 750 SM	matný	544	104,80	1
	912713	SQUARE PLZ 750 SL	lesklý	544L	104,80	1
	912700	SQUARE PLZ 850 SM	matný	545	108,00	1
	912703	SQUARE PLZ 850 SL	lesklý	545L	108,00	1

- Krycia mriežka je z 1,5 mm nerezovej ocele DIN 1.4301. Žľab je výškovo nastaviteľný, minimálna stavebná výška je 65 mm. Pripojenie na kanalizačné potrubie má priemer d40 mm.
- Trieda zaťaženia uvedených vpustí: K3 - 300 kg

KÓD	NÁZOV	CENA/KG V EURO	BALENIE V KG
90125	vlákno ľanové inštalátorske jemné voľné	7,45	25 kg
		CENA/KS	V KS
90130	vlákno ľanové inštalátorske jemné balené 60g	0,51	1/10 ks
90128	vlákno ľanové inštalátorske jemné balené 100g	0,85	1/10 ks
90123	vlákno ľanové inštalátorske jemné balené 200g	1,65	1/5 ks
90127	vlákno ľanové inštalátorske jemné balené 250g	2,05	1/4 ks
90124	vlákno ľanové inštalátorske jemné balené 500g	3,90	1 ks
90126	vlákno ľanové inštalátorske jemné balené 1kg	7,60	1 ks
N 90140	vlákno ľanové inštalátorske jemné balené 10kg	74,90	1 ks
	• balené vo fólii		
N 90137	vlákno ľanové inštalátorske jemné 100g klbko	1,43	1/10 ks
	• balené vo fólii		
90133	vlákno ľanové EASYLAN na cievke 80g	1,45	1/10 ks
90129	vlákno ľanové EASYLAN na cievke 100g/cca 80bm	1,49	1/10 ks
	• balené vo fólii		
90134	vlákno ľanové EASYLAN na cievke 80g	1,79	1/10 ks
	• balené v plastovom dávkovači		

• podmienky použitia ľanového vlákna: teplota prostredia max. 135°C, tlak max. 200 barov

V.2. Tesniace pasty, nite, pásky a mazadlá

KÓD	NÁZOV	CENA/KS V EURO	BALENIE V KS
90131	pasta na závit 460g	2,19	1 ks
	• Prevádzková teplota: od -20°C do +90°C, prevádzkový tlak: 5 barov		
	• Fixačná pasta na utesnenie závitových armatúr a potrubí na teplú a studenú vodu, vzduch, plyn a potravinárske tekutiny. Použitie je jednoduché: pastu naniesiete na ľanové vlákno. Po aplikácii pasta zostáva vláčna a plastická a umožňuje ľahkú demontáž aj po dlhej dobe. Pasta je antikoročná a nie je toxická.		
	• Pastu je možné použiť ako náhradu fermeže.		
90132	pasta na závit 460g	3,35	1 ks
	• Prevádzková teplota: od -20°C do +130°C, prevádzkový tlak: 5 barov		
	• Špeciálna pasta na utesnenie závitových armatúr a potrubí na teplú a studenú vodu, zemný plyn a propán bután. Použitie je jednoduché: pastu naniesiete na ľanové vlákno. Po aplikácii pasta zostáva vláčna a plastická a umožňuje ľahkú demontáž aj po dlhej dobe. Pasta je antikoročná a nie je toxická.		
	• Pastu je možné použiť ako náhradu fermeže.		
90136	tekuté tesnenie na kovové závit 0,75ml, anaerobné	7,09	1 ks
	• Prevádzková teplota: od -50°C do +150°C		
	• Tekuté tesnenie je vhodné na potrubia a závit až do veľkosti 2 palcov. Utesňuje a zaisťuje kovové potrubia a armatúry na vodu, propán - bután, palivá, oleje, chladiacie a iné kvapaliny. Je odolné voči vibráciám. Tesnenie ostáva flexibilné a utesnený závit sa ľahko rozoberá.		
	• Tekuté tesnenie vytvrdne v rozmedzí niekoľkých minút až do 1 hodiny, závisí to od druhu kovu, na ktorý sa používa a od pracovnej teploty. Pre dosiahnutie dokonalej fixácie sú potrebné 3 hodiny pri teplote 20°C.		
1783	mazacia a tesniaca pasta 2g UNI 300	1,690	1ks
	• Prevádzková teplota: od -25°C do +120°C		
	• Pasta je určená na premazanie vodovodných armatúr, vrátane batériových uzáverov a prepínačov. Je odolná voči vode, slabým kyselinám, je antikoročná a zdravotne nezávadná.		



KÓD	NÁZOV	CENA/KS V EURO	BALENIE V KS
1708	páska teflónová na VODU 12mmx 8mx0,075mm	0,30	10/200ks
1709	páska teflónová na VODU 12mmx10mx0,075mm	0,32	10/200ks



1711	páska teflónová na VODU 12mmx12mx0,1mm	0,50	10/200ks
------	--	------	----------



1714	páska teflónová na VODU 19,05mmx30mx0,12mm PROFI - MAXI BALENIE	1,91	10 ks
------	--	------	-------



1713	páska teflónová na PLYN 19mmx15mx0,2mm PROFI	1,39	10 ks
------	--	------	-------

• Prevádzková teplota uvedených teflónových pásovk: od -200°C do +260°C



KÓD	NÁZOV	CENA/KS V EURO	BALENIE V KS
1762	TANGIT 20 bm tesniaca niť	4,690	1/20 ks

• Podmienky použitia: plyn: teplota od -20°C do +70°C, tlak do 0,5 MPa, pitná voda: teplota -20°C do +95°C, tlak do 1,6 MPa, teplá voda: teplota od -20°C do +130°C, tlak do 0,7 MPa.



1768	TANGIT 80bm tesniaca niť	11,250	1/20 ks
1769	TANGIT 160+20bm tesniaca niť	16,850	1/20 ks

• Podmienky použitia: plyn: teplota od -20°C do +70°C, tlak do 0,5 MPa, pitná voda: teplota -20°C do +95°C, tlak do 1,6 MPa, teplá voda: teplota od -20°C do +130°C, tlak do 0,7 MPa.



1750	LOCTITE 55 50bm tesniaca niť	5,800	1/24 ks
------	------------------------------	-------	---------

• Podmienky použitia: plyn: teplota od -20°C do +70°C, tlak do 0,5 MPa, pitná voda: teplota -20°C do +95°C, tlak do 1,6 MPa, teplá voda: teplota od -20°C do +130°C, tlak do 0,7 MPa.



1755	LOCTITE 55 150bm tesniaca niť	12,000	1/48 ks
------	-------------------------------	--------	---------

• Podmienky použitia: plyn: teplota od -20°C do +70°C, tlak do 0,5 MPa, pitná voda: teplota -20°C do +95°C, tlak do 1,6 MPa, teplá voda: teplota od -20°C do +130°C, tlak do 0,7 MPa.

KÓD	NÁZOV	CENA/KS V EURO	BALENIE V KS
-----	-------	-------------------	-----------------



1770	LOCTITE 5075 izolačná a tesniaca páska silikónová rozмеры: 2,5 cm x 427 cm	14,990	1/10 ks
------	---	--------	---------

- Prevádzková teplota: od -54°C do +260°C
- LOCTITE 5075 je nelepivá univerzálna fixačná páska, ktorá odoláva extrémnym podmienkam. Táto inovačná páska neobsahuje lepidlo. Po nanosení a ovinutí povrchu utesní za niekoľko sekúnd a ochráni tak pred koróziou a škrabancami. Okrem toho jej zúžené hrany poskytujú jednotnú hrúbku tesnenia. Maximálna pevnosť je dosiahnutá až po 24 hodinách.
- Odolná voči slanej vode, palivám, kyselinám a UV žiareniu.

1780	LOCTITE 577 tekuté tesnenie na kovové závit balenie: 50 ml harmonika, farba: žltá, anaerobné vytvrdnutie	34,500	1/12 ks
------	---	--------	---------



- Prevádzková teplota: od -55°C do +150°C
- LOCTITE 577 je vhodné na potrubia a závit až do veľkosti 3 palcov. Utesňuje a zaisťuje kovové potrubia a armatúry, vodné, plynové aj iné systémy obsahujúce kvapaliny, tlakový vzduch a propán-bután. Zabezpečuje okamžité nízkotlakové utesnenie uvedených systémov. Je netoxické a certifikované mnohými vodárenskými a plynárenskými inštitúciami. Tesnenie sa nevytláča, nezmršťuje, ani neupcháva systém odlupovaním. Vhodné na aplikácie nad hlavou a rýchle aplikácie pri nízkych teplotách. Má výbornú chemickú a teplotnú odolnosť a vyznačuje sa menším pohybom tekutého produktu po aplikácii na dielci.

- Odolné voči palivám, olejom, chladivám a hydraulickým kvapalinám
- Utesňuje spoj proti uvoľňovaniu spôsobenému vibráciami
- Tvrdne bez prítomnosti vzduchu pri kontakte s kovmi, keď sú uzavreté v závitoch potrubných spojov.

1781	LOCTITE 3450 tekutý kov, dvojité striekačka balenie: 25 g	11,650	1/25 ks
------	--	--------	---------



- Prevádzková teplota: od -55°C do +100°C
- LOCTITE 3450 je dvojzložkové epoxidové lepidlo (tekutý kov), ktoré po rozmiešaní rýchlo vytvrdzuje pri izbovej teplote. Je vhodné na lepenie kovov a dosahuje vysokú pevnosť. Schopnosť vyplňovať špáry činí tento produkt vhodným na lepenie hrubých alebo zle priliehavých povrchov pri súčiastiach z kovov, keramiky, tuhých plastov alebo dreva.
- LOCTITE 3450 je možné po stvrdnutí mechanicky obrábať /brúsiť, leštiť, vŕtať závit/. Tekutý kov je vhodný na opravu špár, trhlin a chýb pri vŕtaní do kovov. Využíva sa tiež pri lepení a oprave zlomených kovových častí.
- Doba spracovateľnosti: 4-6 minút. Doba fixácie: 15 minút.

ŠNÚRY SKLOVLÁKNOVÉ DO MAXIMÁLNEJ TEPLoty 600 °C TEMAPACK

Popis: Pletené tesnenie zo sklenených vlákien ECO.
Použitie: Tesnenie je určené pre suchý vzduch a iné plyny, vzduchotechnické rozvody pre tesnenie kotlov, pecí, pokloпов a dvier.
Max.teplota: 600 °C



KÓD	NÁZOV	CENA/KS V EURO	BALENIE V KS
ŠNÚRA SKLOVLÁKNOVÁ, BALENIE 1BM			
73104	šnúra sklovl. 4x 4 balenie: 1bm	0,45	1 ks
73106	šnúra sklovl. 6x 6 balenie: 1bm	0,89	1 ks
73108	šnúra sklovl. 8x 8 balenie: 1bm	1,26	1 ks
73110	šnúra sklovl. 10x10 balenie: 1bm	1,85	1 ks
73112	šnúra sklovl. 12x12 balenie: 1bm	2,72	1 ks

ŠNÚRA SKLOVLÁKNOVÁ, BALENIE 2BM			
73204	šnúra sklovl. 4x 4 balenie: 2bm	0,89	1 ks
73206	šnúra sklovl. 6x 6 balenie: 2bm	1,79	1 ks
73208	šnúra sklovl. 8x 8 balenie: 2bm	2,52	1 ks
73210	šnúra sklovl. 10x10 balenie: 2bm	3,65	1 ks
73212	šnúra sklovl. 12x12 balenie: 2bm	5,42	1 ks

ŠNÚRA SKLOVLÁKNOVÁ, BALENIE 5BM			
73504	šnúra sklovl. 4x 4 balenie: 5bm	2,22	1 ks
73506	šnúra sklovl. 6x 6 balenie: 5bm	4,47	1 ks
73508	šnúra sklovl. 8x 8 balenie: 5bm	6,29	1 ks
73510	šnúra sklovl. 10x10 balenie: 5bm	9,12	1 ks
73512	šnúra sklovl. 12x12 balenie: 5bm	13,55	1 ks

ŠNÚRA SKLOVLÁKNOVÁ, BALENIE 1KG			
73904	šnúra sklovl. 4x 4 balenie: 1kg/60bm	26,62	1 ks
73906	šnúra sklovl. 6x 6 balenie: 1kg/23,5bm	21,05	1 ks
73908	šnúra sklovl. 8x 8 balenie: 1kg/15bm	18,89	1 ks
73910	šnúra sklovl. 10x10 balenie: 1kg/9,5bm	17,32	1 ks
73912	šnúra sklovl. 12x12 balenie: 1kg/6,4bm	17,33	1 ks

ŠNÚRA SKLOVLÁKNOVÁ, BALENIE NA CIEVKU			CENA ZA CIEVKU
7304	šnúra sklovl. 4x 4 balenie: 5kg/300bm	125,50	1 cievka
7305	šnúra sklovl. 5x 5 balenie: 5kg/190bm	125,50	1 cievka
7306	šnúra sklovl. 6x 6 balenie: 5kg/118bm	99,50	1 cievka
7308	šnúra sklovl. 8x 8 balenie: 5kg/ 75bm	89,00	1 cievka
7310	šnúra sklovl. 10x10 balenie: 5kg/ 48bm	82,50	1 cievka
7312	šnúra sklovl. 12x12 balenie: 5kg/ 32bm	81,70	1 cievka
7314	šnúra sklovl. 14x14 balenie: 5kg/ 25bm	82,50	1 cievka
7315	šnúra sklovl. 15x15 balenie: 5kg/ 21bm	83,50	1 cievka
7316	šnúra sklovl. 16x16 balenie: 5kg/ 19bm	83,90	1 cievka
7318	šnúra sklovl. 18x18 balenie: 5kg/ 15bm	84,10	1 cievka
7320	šnúra sklovl. 20x20 balenie: 5kg/ 12bm	84,20	1 cievka
7325	šnúra sklovl. 25x25 balenie: 5kg/ 8bm	84,30	1 cievka
7330	šnúra sklovl. 30x30 balenie: 5kg/ 5bm	84,50	1 cievka

ŠNÚRY LOJOVÉ DO MAXIMÁLNEJ TEPLoty 80 °C TEMAPACK 1110

Popis: Pletené tesnenie z bavlnených vlákien s lojovou impregnáciou.

Použitie: Tesnenie pre ventily, piesty a čerpadlá. Voda, vzduch, olej, vodná para, organické rozpúšťadlá - všeobecne v priemysle.



	Ventil	Piest	Čerpadlo
T °C	80		
P bar	60	10	10
S m/sec.	1	1,5	10
pH	6 - 9		

KÓD	NÁZOV	CENA/KS V EURO	BALENIE V KS
ŠNÚRA LOJOVÁ, BALENIE 1BM			
74104	šnúra lojová 4x 4 balenie: 1bm	0,72	1 ks
74106	šnúra lojová 6x 6 balenie: 1bm	1,39	1 ks
74108	šnúra lojová 8x 8 balenie: 1bm	1,85	1 ks
74110	šnúra lojová 10x10 balenie: 1bm	2,75	1 ks
74112	šnúra lojová 12x12 balenie: 1bm	3,75	1 ks

ŠNÚRA LOJOVÁ, BALENIE 2BM			
74204	šnúra lojová 4x 4 balenie: 2bm	1,43	1 ks
74206	šnúra lojová 6x 6 balenie: 2bm	2,79	1 ks
74208	šnúra lojová 8x 8 balenie: 2bm	3,69	1 ks
74210	šnúra lojová 10x10 balenie: 2bm	5,49	1 ks
74212	šnúra lojová 12x12 balenie: 2bm	7,49	1 ks

ŠNÚRA LOJOVÁ, BALENIE 5BM			
74504	šnúra lojová 4x 4 balenie: 5bm	3,55	1 ks
74506	šnúra lojová 6x 6 balenie: 5bm	6,95	1 ks
74508	šnúra lojová 8x 8 balenie: 5bm	9,19	1 ks
74510	šnúra lojová 10x10 balenie: 5bm	13,69	1 ks
74512	šnúra lojová 12x12 balenie: 5bm	18,72	1 ks

ŠNÚRA LOJOVÁ, BALENIE 1KG			
74904	šnúra lojová 4x 4 balenie: 1kg/45bm	31,95	1 ks
74906	šnúra lojová 6x 6 balenie: 1kg/20bm	27,79	1 ks
74908	šnúra lojová 8x 8 balenie: 1kg/11bm	20,20	1 ks
74910	šnúra lojová 10x10 balenie: 1kg/ 7bm	19,17	1 ks
74912	šnúra lojová 12x12 balenie: 1kg/ 5bm	18,72	1 ks

ŠNÚRA LOJOVÁ, BALENIE NA CIEVKE	CENA ZA CIEVKU
7404 šnúra lojová 4x 4 balenie: 1,5kg/68bm	45,50 1 cievka
7405 šnúra lojová 5x 5 balenie: 1,5kg/42bm	45,50 1 cievka
7406 šnúra lojová 6x 6 balenie: 2,5kg/50bm	65,50 1 cievka
7408 šnúra lojová 8x 8 balenie: 2,5kg/28bm	48,50 1 cievka
7410 šnúra lojová 10x10 balenie: 2,5kg/18bm	46,50 1 cievka
7412 šnúra lojová 12x12 balenie: 2,5kg/13bm	45,90 1 cievka
7414 šnúra lojová 14x14 balenie: 5kg/19bm	86,90 1 cievka
7416 šnúra lojová 16x16 balenie: 5kg/14bm	87,10 1 cievka
7418 šnúra lojová 18x18 balenie: 5kg/11bm	87,30 1 cievka

ŠNÚRY GRAFITOVÉ DO MAXIMÁLNEJ TEPLoty 180 °C TEMAPACK 2230

Popis: Pletené tesnenie z akrylových vlákien impregnované grafitom a valcovým olejom.
Použitie: Tesnenie pre ventily, piesty a čerpadlá. Oleje, rozpúšťadlá, para, mierne kyseliny, alkálie v chemickom a petrochemickom priemysle.



	Ventil	Piest	Čerpadlo
T °C	180		
P bar	60	40	20
S m/sec.	1	1,5	8
pH	4 - 11		

KÓD	NÁZOV	CENA/KS V EURO	BALENIE V KS
ŠNÚRA GRAFITOVÁ, BALENIE 1BM			
75104	šnúra grafitová 4x 4 balenie: 1bm	0,93	1 ks
75106	šnúra grafitová 6x 6 balenie: 1bm	1,57	1 ks
75108	šnúra grafitová 8x 8 balenie: 1bm	2,43	1 ks
75110	šnúra grafitová 10x10 balenie: 1bm	3,65	1 ks
75112	šnúra grafitová 12x12 balenie: 1bm	5,37	1 ks

ŠNÚRA GRAFITOVÁ, BALENIE 2BM			
75204	šnúra grafitová 4x 4 balenie: 2bm	1,85	1 ks
75206	šnúra grafitová 6x 6 balenie: 2bm	3,15	1 ks
75208	šnúra grafitová 8x 8 balenie: 2bm	4,87	1 ks
75210	šnúra grafitová 10x10 balenie: 2bm	7,31	1 ks
75212	šnúra grafitová 12x12 balenie: 2bm	10,75	1 ks

ŠNÚRA GRAFITOVÁ, BALENIE 5BM			
75504	šnúra grafitová 4x 4 balenie: 5bm	4,60	1 ks
75506	šnúra grafitová 6x 6 balenie: 5bm	7,83	1 ks
75508	šnúra grafitová 8x 8 balenie: 5bm	12,17	1 ks
75510	šnúra grafitová 10x10 balenie: 5bm	18,27	1 ks
75512	šnúra grafitová 12x12 balenie: 5bm	26,83	1 ks

ŠNÚRA GRAFITOVÁ, BALENIE 1KG			
75904	šnúra grafitová 4x 4 balenie: 1kg/53bm	48,82	1 ks
75906	šnúra grafitová 6x 6 balenie: 1kg/24bm	37,53	1 ks
75908	šnúra grafitová 8x 8 balenie: 1kg/13bm	31,62	1 ks
75910	šnúra grafitová 10x10 balenie: 1kg/8,5bm	31,05	1 ks
75912	šnúra grafitová 12x12 balenie: 1kg/ 6bm	32,19	1 ks

ŠNÚRA GRAFITOVÁ, BALENIE NA CIEVKE	CENA ZA CIEVKU	
7504	šnúra grafitová 4x 4 balenie: 1,5kg/80bm	69,50 1 cievka
7506	šnúra grafitová 6x 6 balenie: 2,5kg/60bm	88,50 1 cievka
7508	šnúra grafitová 8x 8 balenie: 2,5kg/33bm	75,70 1 cievka
7510	šnúra grafitová 10x10 balenie: 2,5kg/22bm	75,80 1 cievka
7512	šnúra grafitová 12x12 balenie: 2,5kg/15bm	75,90 1 cievka

KÓD	NÁZOV	CENA/KS V EURO	BALENIE V KS
TESNENIA NA KUŽELKY VRŠKOV			
101	tesnenie pologuľaté 3/8" guma	0,055	200 ks
102	tesnenie pologuľaté 1/2" guma	0,059	200 ks
110	tesnenie pologuľaté 3/4" guma	0,150	25 ks
103	tesnenie ploché 3/8" 4x13.5x4mm guma čierna	0,036	200 ks
104	tesnenie ploché 1/2" 4x16x4mm guma čierna	0,040	200 ks
113	tesnenie ploché 3/8" 4x13.5x4mm PVC šedé	0,047	200 ks
114	tesnenie ploché 1/2" 4x16x4mm PVC šedé	0,049	200 ks
108	tesnenie ploché 1/2" 4.8x14.7x3.8mm guma čierna	0,052	100 ks
N 109	tesnenie 12.5x17.5x4mm na keramický vršok čierne	0,160	20 ks
105	tesnenie ploché 3/8" 4x13.5x4mm silikónové	0,170	50 ks
106	tesnenie ploché 1/2" 4x16x4mm silikónové	0,180	50 ks
107		0,350	
O - KRÚŽKY			
201	na vršok a vreteno vršku T14 1/2" 5.6x2.3 /6x10/	0,041	200 ks
202	na vršok a vreteno T14 3/8" 7.6x2.3 /8x12/	0,043	200 ks
203	na výtokové ramienko 16mm 11.6x2.3 /12x16/	0,051	200 ks
204	na výtokové ramienko 18mm 13.6x2.3 /14x18/	0,054	200 ks
21326	na výtok. ramienko 18mm 13.1x2.62 /13.1x18.34/ hrubšie	0,099	100 ks
206	na vršok T14X 1/2" 17.6 x 2.3 /18x22/ a na radiatorovú zátku 1/2" 95185	0,075	100 ks
207	do porcelánovej batérie 8.5x3 /8.5x14.5/	0,140	100 ks
208	do rýchlospojky a vreteno 1/2" vršok 11x2.5 /11x16/	0,100	100 ks
209	na DUO MIX čierna guma 15.5x4 /15.5x23.5/	0,188	20 ks
210	do rýchlospojky NZ 18x3 /18x24/	0,095	50 ks
N 212	do rýchlospojky 18x2.75 /18x23.5/	0,100	50 ks
215	do PE tvaroviek 1/2" 19x3 /19x25/	0,190	10 ks
216	do PE tvaroviek 3/4" 24x4 /24x32/	0,370	10 ks
217	do PE tvaroviek 1" 31x5 /31x41/	0,680	10 ks
218	do PE tvaroviek 5/4" 39.1x5.8 /39.1x50.7/	0,750	10 ks
N 219	do PE tvaroviek 6/4" 49.2x5.7 /49.2x60.6/	0,990	10 ks
N 220	do PE tvaroviek 2" 63x7 /63x77/	2,190	10 ks
20702	na flexi hadičky stoj. batérie 7x2 /7x11/	0,066	10 ks
20815	na flexi hadičky stoj. batérie 8x1.5 /8x11/	0,066	50 ks
20820	na flexi hadičky stoj. batérie 8x2 /8x12/	0,083	20 ks
20918	na flexi hadičky stoj. batérie 9x1.8 /9x12.6/	0,072	50 ks
21602	do radiatorového ventilu 16x2 /16x20/	0,095	50 ks
21625	do radiatorového ventilu 16x2.5 /16x21/	0,126	50 ks
224	o-krúžok PVC na výtok. ramienko d18mm, zaisťovací	0,510	20 ks
FÍBROVÉ TESNENIA			
301	na vršok T12 3/8" 16.8 x 20 x 1	0,037	200 ks
302	na vršok T14 1/2" 21 x 25 x 1.5	0,050	200 ks
303	na sedlá T2690 1/2" 12 x 15 x 1	0,050	200 ks
304	na sedlá T1859, T500 18 x 22 x 1.5	0,068	200 ks
305	na výtok pák. baterií 22 x 26 x 1.5	0,097	200 ks
306	na matice R 1/2" 13.5 x 18.5 x 2	0,072	200 ks
307	na matice R 3/4" 18.5 x 23.5 x 2	0,093	200 ks
308	na výtoky T401, T402 20 x 24 x 1	0,077	200 ks
309	na sedlá T2690 3/4" 15 x 18 x 1.5	0,065	200 ks
310	na sifon vaňový T1436, 1437 33 x 38 x 1	0,140	25 ks
322	na filter záv. Ms 1/2" 24x30x1.5	0,140	10 ks
324	na filter záv. Ms 3/4" a 1" 30x38x1.5	0,180	10 ks
325	na filter záv. Ms 5/4" 39x46x1.5	0,310	10 ks
326	na filter záv. Ms 6/4" 48x58x2	0,390	10 ks

KÓD	NÁZOV	CENA/KS V EURO	BALENIE V KS
ZÁTKY GUMOVÉ S KOVOVÝM OČKOM			
401	zátko umývadlová 5/4" d39mm T4669 čierna	0,540	10 ks
402	zátko drezová 6/4" d43mm T4669 čierna	0,550	10 ks
403	zátko vaňová d46mm T4669 čierna	0,550	10 ks



ZÁTKY PLASTOVÉ S KOVOVÝM OČKOM			
411	zátko umývadlová 5/4" d40mm modrá	0,500	10 ks
412	zátko drezová 6/4" d44mm modrá	0,500	10 ks



415	zátko umývadlová 5/4" d40mm čierna	0,510	10 ks
416	zátko drezová 6/4" d44mm čierna	0,520	10 ks



ZÁTKY PLASTOVÉ S VEĽKÝM OČKOM			
91155	zátko umývadlová d40mm čierna	0,620	10 ks
91156	zátko drezová d52mm čierna	0,730	10 ks



ZÁTKY GUMOVÉ ZATLÁČACIE			
405	zátko gumová univerzálna d40-45mm čierna	1,450	1 ks



406	zátko gumová d45mm biela	1,250	1 ks
407	zátko gumová d39-43mm biela	1,250	1 ks



TESNENIA DO WC VYPÚŠŤACÍCH ZARIADENÍ

MEMBRÁNA DO VYPÚŠŤACIEHO ZARIADENIA SAM MYJAVA T-2450, P-2466			
501	membrána WC T2431/II-07 30x70x3 plochá	0,340	50 ks



MEMBRÁNA DO VYPÚŠŤACIEHO ZARIADENIA SAM MYJAVA TE-4549, TE-4543, P-4552, P-2466			
502	membrána WC T2447/II-07 24x70x3 s vybraním	0,590	20 ks



MEMBRÁNA DO VYPÚŠŤACIEHO ZARIADENIA SAM MYJAVA /STARÝ TYP/			
530	membrána na piesť K 731-10 8x112x1 plochá	0,280	10 ks



MEMBRÁNA DO VYPÚŠŤACIEHO ZARIADENIA ALCA PLAST A2000, A04, A05, A06, A08 A LIV LAGÚNA			
503	membrána WC CH-01 30x65x2 plochá	0,360	50 ks



MEMBRÁNA DO VYPÚŠŤACIEHO ZARIADENIA JIKA A ROCA			
505	membrána WC Jika 26x65x2.5 plochá	0,450	10 ks
506	membrána WC Jika Lyra/Roca 17x 66x2.2 plochá	0,520	10 ks
507	membrána WC Jika 21.5x 67.5x2 plochá	0,520	10 ks
508	membrána WC Jika Zeta/Roca 23x 73x2.9 plochá	0,530	10 ks



MEMBRÁNA DO VYPÚŠŤACIEHO ZARIADENIA GEBERIT			
529	membrána WC Geberit 23.5x63x3mm plochá	0,540	10 ks
559	membrána WC Geberit/Kombifix 32x63x2.7mm plochá	0,550	10 ks



MEMBRÁNA DO VYPÚŠŤACIEHO ZARIADENIA KOLO A CERSANIT			
509	membrána WC Koral/Rekord 42x68x1/3.5 s výstupkom	0,530	10 ks



TESNENIA DO WC VYPÚŠŤACÍCH ZARIADENÍ

KÓD	NÁZOV	CENA/KS V EURO	BALENIE V KS
MEMBRÁNA DO VYPÚŠŤACIEHO ZARIADENIA FALCON			
510	membrána WC Falcon 30x70x2/3mm s výstupkom	0,540	10 ks
MEMBRÁNY DO TALIANSKYCH VYPÚŠŤACÍCH ZARIADENÍ			
547	membrána WC Italy 25x56x3,6mm plochá	0,750	10 ks
546	membrána WC Italy 18.5x58.5x2/3 s výstupkom	0,680	10 ks
MANŽETA DO WC NADRŽE NISA			
504	manžeta WC Nisa 49x80x12 tvarová	1,850	1 ks
BALÓNÍK DO VYPÚŠŤACIEHO ZARIADENIA /STARŠÍ TYP/			
532	balónik T-2547 B-18 60x64xM3	1,790	1ks
533	tyčka Ms 2x závit k balóniku T-2547	2,450	1ks

TESNENIA DO WC NAPÚŠŤACÍCH ZARIADENÍ

MEMBRÁNA DO NAPÚŠŤACIEHO ZARIADENIA /STARŠÍ TYP/			
531	membrána tvarová T-2547 B-03 26.5x3 gumová	0,360	10 ks
MEMBRÁNA DO TALIANSKEHO NAPÚŠŤACIEHO ZARIADENIA			
550	membrána tvarová Italy d18x1.8/5mm gumová	0,410	10 ks
KOMPONENTY DO NAPÚŠŤACIEHO VENTILU SAM HOLDING T-2442, T-2443			
524	membrána s PVC vložkou T-2442-04	0,680	10 ks
525	kuželka PVC s tesnením T-2442-05	0,190	10 ks
545	membrána 13x2.8x1 T-2442 a T-2443 gumová plochá	0,070	10 ks
SADA	81838 sada Sam Holding T-2442, T-24443	1,170	10 ks
KOMPONENTY DO NAPÚŠŤACIEHO VENTILU SAM HOLDING T-2444			
526	membrána s vložkou T-2444-04	1,290	5 ks
527	sítko PVC 12x23.5 T-2444	0,450	10 ks
MEMBRÁNA DO NAPÚŠŤACIEHO VENTILU SAM HOLDING P-2446			
528	membrána tvarová P-2446	0,680	10 ks
SADA	81846 sada Sam Holding P-2446	1,320	10 ks

TESNENIA DO WC NAPÚŠŤACÍCH ZARIADENÍ

KÓD	NÁZOV	CENA/KS V EURO	BALENIE V KS
-----	-------	-------------------	-----------------

KOMPONENTY DO NAPÚŠŤACIEHO VENTILU SAM HOLDING T-2439A

518	membrána T-2439-18 vrchná 3x34x10mm gumová	0,390	10 ks
-----	--	-------	-------

519	membrána T-2439-19 spodná 3x34x14mm gumová	0,390	10 ks
-----	--	-------	-------

540	dýza PVC zelená T-2439 A-25 vrchná	0,130	10 ks
-----	------------------------------------	-------	-------

541	dýza PVC oranžová T-2439 A-17 spodná	0,130	10 ks
-----	--------------------------------------	-------	-------

542	kuželka s ihlou T-2439-08	0,350	10 ks
-----	---------------------------	-------	-------

SADA	81839 sada Sam Holding T-2439	1,650	10 ks
-------------	--------------------------------------	--------------	--------------

KOMPONENTY DO NAPÚŠŤACIEHO VENTILU ALCA PLAST A11, A13, CH11, CH11P, A12 A A14

520	membrána plaváku 3x28x11 SANIT/AlcaPlast	0,380	20 ks
-----	--	-------	-------

534	valček d8x4.5 gumový AlcaPlast	0,170	10 ks
-----	--------------------------------	-------	-------

514	membrána komplet s PVC trňom AlcaPlast	2,250	10 ks
-----	--	-------	-------

SADA	80520 sada Alcaplast, membrána + valček	0,750	10 ks
-------------	--	--------------	--------------

KOMPONENTY DO NAPÚŠŤACIEHO VENTILU ALCA PLAST A15, A16 A A17

544	membrána komplet s PVC trňom AlcaPlast	2,450	10 ks
-----	--	-------	-------

KOMPONENTY DO NAPÚŠŤACIEHO VENTILU FALCON BOČNÝ TNV 4B 3/8" A 1/2"

560	membrána Falcon malá 1.5x18x6	0,350	10 ks
-----	-------------------------------	-------	-------

561	tesnenie s PVC hriadeľkou Falcon	0,750	10 ks
-----	----------------------------------	-------	-------

SADA	89471 sada na plavák bočný Falcon TNV 4B 3/8" a 1/2"	1,390	10 ks
-------------	---	--------------	--------------

KOMPONENTY DO NAPÚŠŤACIEHO VENTILU FALCON SPODNÝ TNV 4B 3/8" A 1/2"

562	o-krúžok 12x1 NBR 70, nap.ventil Falcon	0,150	10 ks
-----	---	-------	-------

563	kuželka PVC Falcon	0,430	10 ks
-----	--------------------	-------	-------

SADA	89470 sada na plavák spodný Falcon TNV 2S 3/8" a 1/2"	0,790	10 ks
-------------	--	--------------	--------------

MEMBRÁNA DO NAPÚŠŤACIEHO VENTILU FALCON VN 01, VN 01S /STARŠÍ TYP/

521	membrána d2.5xd26dx.1.5 /mm/ nap.ventil Falcon	0,270	10 ks
-----	--	-------	-------

MANŽETY GUMOVÉ DO WC, K BOILEROM A PISOÁROM

KÓD	NÁZOV	CENA/KS V EURO	BALENIE V KS
511	manžeta d33xd60 L=38mm WC vonkajšia UNITAS D60, čierna	0,760	5 ks
571	manžeta d33xd60 L=38mm WC vonkajšia UNITAS D60, biela	1,220	5 ks
512	manžeta d33xd58 L=18mm WC vnútorná vrapová, čierna	0,680	5 ks
572	manžeta d33xd58 L=23mm WC vnútorná vrapová, biela	0,940	5 ks
580	manžeta d40xd60 L=25mm WC vrapová vnútorná Alcapla čierna	0,730	5 ks
581	manžeta d40xd60 L=25mm WC vrapová vnútorná Alcapla biela	0,860	5 ks
591	manžeta d42xd60 L=26mm vrapová vnútorná do WC a do rúrky nízko položenej nádržky, biela	0,990	5 ks
585	manžeta d18xd52/60 L=25 na pripojenie tlakového WC ventilu, biela	1,150	5 ks
582	manžeta d17xd30 L=21mm pripojenie prepadu boileru, biela	0,720	5 ks
593	manžeta d17xd40 L=26mm prip.prep.boileru čierna	0,780	5 ks
N 594	manžeta d10xd40 L=26mm prip.prep.boileru a poist.ven. čierna	0,850	5 ks
583	manžeta d17xd40 L=21mm pripojenie prepadu boileru, biela	0,840	5 ks
515	manžeta d10xd30 L=21mm do vrchného otvoru pisoára, čierna	0,590	5 ks
535	manžeta d10xd30 L=21mm do vrchného otvoru pisoára, biela	0,770	5 ks
587	manžeta d16/18xd24/38 L=25mm k pisoáru Golem starý typ, biela	0,850	5 ks
588	manžeta d10/14/17xd32/42 L=23.5mm k pisoáru Golem nový typ, biela	0,850	5 ks
N 570	manžeta d14/18xd34/40 L=25mm na prívod vody do podomietkového pisoára, čierna	0,950	1/5 ks
516	manžeta d40xd60 L=15mm do pisoárového sifónu, biela	0,990	5 ks
517	manžeta d47xd67 L=15mm do pisoárového sifónu, biela	0,990	5 ks
N 97570	manžeta d45xd77 L=25mm do podomietkového pisoárového sifónu, čierna	1,650	1/5 ks

MANŽETY DO HRDLA RÚRY



KÓD	NÁZOV	CENA/KS V EURO	BALENIE V KS
97440	manžeta d26/30/32xd40 L=27mm čierna	0,580	5ks
97451	manžeta d30xd50 L=30mm čierna	0,740	5ks
97452	manžeta d40xd50 L= 29mm čierna	0,590	5ks
90081	manžeta d26/35xd50 L=26mm čierna	1,150	5ks
97865	manžeta d32xd63 L=30mm čierna	1,100	5ks
97864	manžeta d40xd63 L=30mm čierna	1,050	5ks
97863	manžeta d50xd63 L=30mm čierna	0,920	5ks
97874	manžeta d40xd75 L=29mm biela	3,350	1ks
97870	manžeta d63xd75 L=59mm čierna	2,990	1ks
97890	manžeta d90xd110 L=23mm čierna	1,790	1ks
90079	manžeta d26/32/40xd50/55 L=24mm biela	0,570	5ks
90080	manžeta d32/40xd60 L=24mm biela	0,590	5ks
97650	manžeta d30xd50 L=24mm biela	0,620	5ks
97860	manžeta d30xd60 L=24mm biela	0,990	5ks
97840	manžeta d26/44xd60 L=25mm biela	1,570	5ks
97455	manžeta d40xd50 L=13.5mm kónusová na odpadovú rúrk sifónu, biela	0,790	5ks
97438	manžeta d30x38 L=28mm, AlcaPlast čierna	0,790	5ks

MANŽETY DO RÚRY



N	97943	manžeta do rúry d40mm d36-d32mm čierna	0,680	5ks
N	97953	manžeta do rúry d50mm d44-d32mm čierna	0,810	5ks
N	97954	manžeta do rúry d50mm d44-d40mm čierna	0,730	5ks
N	97963	manžeta do rúry d60mm d56-d32mm čierna	1,050	5ks
N	97964	manžeta do rúry d60mm d56-d40mm čierna	0,930	5ks
N	97965	manžeta do rúry d60mm d56-d50mm čierna	0,910	5ks

TESNENIA MEDZI WC MISU A NÁDRŽKU
MATERIÁL: POLYETYLÉNOVÁ MIKROPORÉZNA PENA

KÓD	NÁZOV	CENA/KS V EURO	BALENIE V KS
601	tesnenie tvarové č.1 160x250x5mm	0,680	1 ks
602	tesnenie tvarové č.2 145x225x5mm	0,680	1 ks
603	tesnenie tvarové č.3 195x240x5mm	0,680	1 ks
604	tesnenie tvarové č.4 137x285x5mm	0,680	1 ks
605	tesnenie tvarové č.5 145x290x5mm	0,680	1 ks
606	tesnenie tvarové č.6 155x280x5mm	0,680	1 ks
607	tesnenie tvarové č.7 145x220x5mm	0,680	1 ks
609	tesnenie tvarové č.9 120x210x5mm	0,680	1 ks
610	tesnenie tvarové č.10 140x245x5mm	0,770	1 ks
611	tesnenie tvarové č.11 120x210x5mm	0,680	1 ks
612	tesnenie tvarové č.12 140x270x5mm	0,770	1 ks
614	tesnenie tvarové č.14 110x240x8mm Sanker	0,680	1 ks
615	tesnenie závesné WC iba izolácia 375x425x5mm	2,690	1 ks
	• balené v sáčku		
616	sada - tesnenie závesné WC sada 375x425x5mm /zvuková izolácia s podložkami/	3,550	1 sada
	• balené v sáčku		
635	tesnenie závesné WC iba izolácia 400x420x5mm	2,750	1 ks
	• balené v sáčku		
636	sada - tesnenie závesné WC 400x420x5mm /zvuková izolácia s podložkami/	3,690	1 sada
	• balené v sáčku		
645	tesnenie stojace WC a bidet 260/280x600x5+d130mm	2,860	1ks
	• balené v sáčku		
608	tesnenie č.8 d84xd110x5mm	0,370	1 ks
613	tesnenie č.13 d90xd115x5mm	0,630	1 ks
638	tesnenie d60xd82x8mm do vypúšť.ventilu T2454/T4544-4	0,390	1ks
619	tesnenie d70xd112x8mm Rekord	0,680	1ks

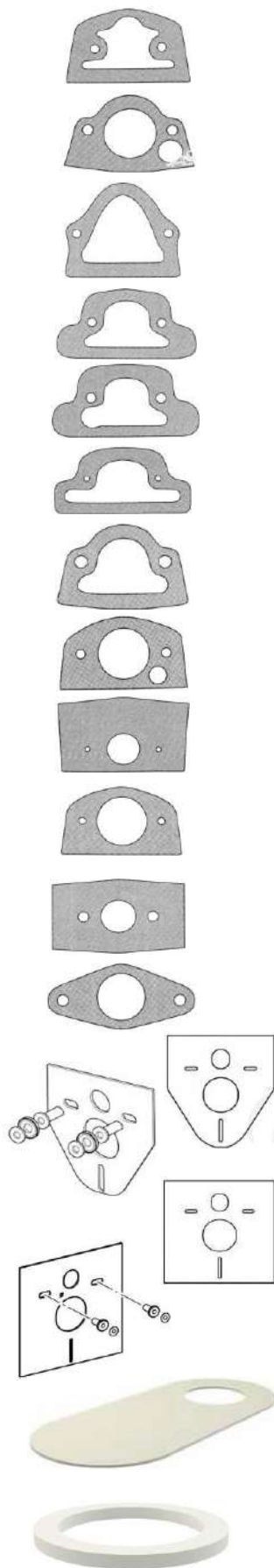

TESNENIA MEDZI WC MISU A NÁDRŽKU
MATERIÁL: GUMA MIKROPORÉZNA EPDM ČIERNA



KÓD	NÁZOV	CENA/KS V EURO	BALENIE V KS
618	tesnenie d61xd77x5mm do vypúšťacieho ventilu T2454/T4544-49	0,320	1ks
620	tesnenie d57xd107x10mm Lagúna • pre plastové nádržky	0,950	1ks
621	tesnenie d70xd112x15mm Rekord • pre keramické nádržky	1,240	1ks
627	tesnenie d65xd110x15mm	1,240	1ks
625	tesnenie d70xd100x10mm	1,050	1ks
623	tesnenie d70xd100x15mm	1,240	1ks
624	tesnenie d75xd112x15mm	1,240	1ks
622	tesnenie č.8 d84xd110x10mm	0,990	1ks
626	tesnenie č.13 d90xd115x10mm	1,050	1ks
629	tesnenie č.13 d90xd115x15mm	1,250	1ks



TESNENIA GUMOVÉ DO HADICOVÝCH KONCOVIEK K278, K279



701	tesnenie 18 x 24 x 2 1/2" guma	0,036	100ks
702	tesnenie 21 x 30 x 2 3/4" guma	0,043	100ks
703	tesnenie 28 x 38 x 2 1" guma	0,047	50ks
704	tesnenie 34 x 44 x 2 5/4" guma	0,055	50ks
705	tesnenie 40 x 50 x 2 6/4" guma	0,062	50ks

TESNENIA DO KARTUŠÍ BATÉRIÍ



80860	tesnenie kart.Samplus,Paffoni EM2110.A/I-150 3xd10/12	0,790	10 sád
80861	tesnenie kart.Samplus MY 4020.B/I-150 3xd13/14	0,790	10 sád
80864	tesnenie kart.Paffoni d10x25/25 obdĺžnik	0,790	10 sád
80865	tesnenie kart.Paffoni 3x10/12 d35mm Danix, Bowling	0,790	10 sád
80862	tesnenie kart.Paffoni d10xd12.2x4.3 d35-39 2ks	0,690	10 sád
80863	tesnenie kart.Paffoni d12.8xd15x4.3 d39 2ks	0,690	10 sád

TESNENIA GUMOVÉ S NEREZOVÝM SITKOM

KÓD	NÁZOV	CENA/KS V EURO	BALENIE V KS
844	tesnenie s nerezovým sitkom 3/8" 8x15x3 vypuklé 2mm	0,250	50 ks
846	tesnenie s nerezovým sitkom 3/8" 8x15x3 vypuklé 8mm náhrada filtra rohového ventilu	0,240	20 ks
845	tesnenie s nerezovým sitkom 1/2" 12x18x3mm	0,240	50 ks
840	tesnenie s nerezovým sitkom 3/4" 16x24x3mm	0,270	50 ks
842	tesnenie s nerezovým sitkom 1" 23x30x3mm	0,470	25 ks

TESNENIA DO VODOVODNÝCH BATÉRIÍ A VENTILOV

801	tesnenie perlátora T2653-04 16x20.6x1 ploché gumové	0,033	50 ks
803	tesnenie perlátora 15x21x2 ploché gumové	0,036	50 ks
808	tesnenie perlátora 19x26x3 ploché gumové	0,084	25 ks
805	tesnenie stojankovej batérie 28x46x2 ploché gumové	0,116	50 ks
806	tesnenie stojankovej batérie 28x42x3 ploché gumové	0,116	50 ks
807	tesnenie stojankovej batérie 35x46x2 ploché gumové	0,116	50 ks
810	tesnenie kartuše T 50-01 trojtvorové gumové	0,420	10 ks
812	manžeta pákovej stoj.batérie TU-8105 43.5x49x4.5	0,650	10 ks
813	šmýkací krúžok 49x52x2 PVC	0,310	10 ks
814	aretačný krúžok TZ-8106 PVC	0,520	10 ks
815	tesnenie T1890 S-07 7x19x5 sedla kuželky preradovača sprchy pákovej batérie	0,530	10 ks
816	manžeta T1890 S-04 4.4x12.6x4.5 preradovača sprchy pákovej batérie	0,520	10 ks
825	tesnenie T1880 1/2"-04 PVC preradovača páčky, miskové modré	0,160	10 ks
826	tesnenie T65 1/2"-04 rohového ventilu PVC, zelené	0,150	10 ks
830	tesnenie T212 1/2"-04 8x15x1 poistného ventilu gumové	0,095	50 ks

KÓD	NÁZOV	CENA/KS V EURO	BALENIE V KS
TESNENIA Z GUMY DO PORCELÁNOVÝCH BATÉRIÍ			
901	tesnenie T 2693 A 18x32x4 ploché gumové	0,140	50ks
905	tesnenie 9x29.5x3 ploché gumové	0,140	50ks
910	tesnenie T9-09 5.1x12x4 ploché gumové	0,053	50ks
902	tesnenie 1x kónus T9-06 16.5x31x3 gumové	0,290	50ks
903	tesnenie 2x kónus T9-07 gumové	0,290	50ks
TESNENIA Z GUMY DO PRÁČKOVÝCH A SPRCHOVÝCH HADÍC A ŠROUBENÍ VODOMEROV			
1001	tesnenie 13 x 24 x 2 na práčkovú hadicu	0,036	100ks
1002	tesnenie 13 x 24 x 3 na práčkovú hadicu	0,039	100ks
1005	tesnenie 10 x 18 x 1 na sprchovú hadicu	0,033	100ks
1006	tesnenie 10 x 18 x 2 na sprchovú hadicu	0,035	100ks
1008	tesnenie 15 x 24 x 1 na vodomer 1/2"	0,033	100ks
1010	tesnenie 15 x 24 x 2 na vodomer 1/2"	0,036	100ks
1011	tesnenie 15 x 24 x 3 na vodomer 1/2"	0,039	100ks
1021	tesnenie 24 x 30 x 3 na vodomer 3/4"	0,094	100ks
1022	tesnenie 24 x 30 x 3 na vodomer 3/4" GMTX	0,095	100ks
TESNENIA Z GUMY DO PRÍVODNÝCH TRUBIEK K WC A DO FLEXI HADÍC			
1018	tesnenie guma 8 x 15 x 2 3/8" kov. a PVC had.	0,034	100ks
1101	tesnenie guma 10 x 15 x 2 3/8" kov. a PVC had.	0,025	100ks
1102	tesnenie guma 12 x 18 x 2 1/2" kov. a PVC had.	0,029	100ks
TESNENIA Z KLINGERITU DO PRÍVODNÝCH TRUBIEK K WC A DO FLEXI HADÍC			
1105	tesnenie klingerit 8 x 15 x 1.5 3/8" flexi had.	0,035	100ks
1106	tesnenie klingerit 10 x 19 x 1.5 1/2" flexi had.	0,038	100ks
1107	tesnenie klingerit 10 x 24 x 1.5 flexi had.	0,042	100ks
1108	tesnenie klingerit 8 x 15 x 2 3/8" flexi had.	0,043	100ks
1109	tesnenie klingerit 10 x 19 x 2 1/2" flexi had.	0,049	100ks
1110	tesnenie klingerit 10 x 24 x 2 flexi had.	0,056	100ks
TESNENIA Z KLINGERITU TEMASIL NG /MODRÝ/ DO PRÍVODNÝCH TRUBIEK K PLYNOVÝCH SPOTREBIČOM			
1119	tesnenie klingerit 8 x 15 x 1.5 3/8" na zemný plyn	0,066	100ks
1120	tesnenie klingerit 10 x 18.5x 1.5 1/2" na zemný plyn	0,078	100ks
1121	tesnenie klingerit 10 x 18.5x 2 1/2" na zemný plyn	0,079	100ks
1125	tesnenie klingerit 12 x 18.5x 1.5 1/2" na zemný plyn	0,076	100ks
1126	tesnenie klingerit 12 x 18.5x 2 1/2" na zemný plyn	0,080	100ks
1323	tesnenie klingerit 15 x 24 x 1.5 3/4" na zemný plyn	0,081	100ks
1324	tesnenie klingerit 15 x 24 x 2 3/4" na zemný plyn	0,089	100ks
1130	tesnenie klingerit 24 x 38 x 2 na zemný plyn	0,170	100ks
• MATERIÁLY TEMASIL NG MÁ ATEST NA ZEMNÝ PLYN A ROPNÉ LÁTKY			
TESNENIA SOFTPRÉNOVÉ /URČENÉ LEN NA STUDENÚ VODU/			
90645	tesnenie 8 x 14 x 2 3/8" softprénové	0,036	100ks
90646	tesnenie 11 x 18 x 2 1/2" softprénové	0,039	100ks
90647	tesnenie 16 x 24 x 2 3/4" softprénové	0,046	100ks
90648	tesnenie 21.5x30x2.5 1" softprénové	0,078	100ks
90649	tesnenie 29 x39x2.5 5/4" softprénové	0,086	100ks
90650	tesnenie 34.5x44x2.5 6/4" softprénové	0,095	100ks

TESNENIA POD PILETY A POD MREŽKY SIFÓNOV

KÓD	NÁZOV	CENA/KS V EURO	BALENIE V KS
1201	tesnenie ploché 50x60x6 guma	0,250	25ks
1202	tesnenie ploché 44x59x2 guma	0,076	50ks
1212	tesnenie ploché 50x70x5 PE mikroporézne biele	0,120	25ks
1218	tesnenie tvarové pod piletu 50x72x9 biela guma	0,660	10ks
1219	tesnenie tvarové pod piletu 50x72x9 čierna guma	0,550	10ks

TESNENIE Z MIKROPORÉZNEJ GUMY POD NEREZOVÚ MREŽKU PILETY

1260	tesn. 40x 64x2 pod 5/4" mriežku umyv. pilety	0,180	10ks
1261	tesn. 47x 67x2 pod 6/4" mriežku drez. pilety	0,260	10ks
1262	tesn. 57x 78x2 pod 6/4" d80mm mriežku drez. pilety	0,330	10ks
1263	tesn. 88x112x2 pod d115mm mriežku drez. pilety	0,440	10ks

TESNENIE NA SPODNÚ PVC MISKU PILETY

1265	tesn. 44x 65x5 na 5/4" plast. misku umyv. pilety	0,450	10ks
1266	tesn. 50x 70x5 na 6/4" plast. misku drez. pilety	0,460	10ks
1267	tesn. 60x 82x5 na 6/4" d80mm plast.misku drez. pilety	0,470	10ks
1268	tesn. 88x114x5 na d115mm plast. misku drez. pilety	0,550	10ks

KÓNUSOVÉ TESNENIA DO SIFÓNOV

TESNENIA KÓNUSOVÉ GUMOVÉ

1203	tesn. kónusové 32x40x4 na rúrku d32mm gumové	0,190	50ks
1204	tesn. kónusové 39x46x5 na rúrku d40mm gumové	0,220	50ks
1205	tesn. kónusové 51x56x6 na rúrku d50mm gumové	0,250	50ks
1206	tesn. kónusové 28x36x4 gumové	0,260	50ks
1207	tesn. kónusové 42x50x6 gumové	0,250	50ks
N 1217	tesn. kónusové 73x 83x6 gumové na sifón T733, 734, 735, 736, 739, 740	0,690	10ks

TESNENIA KÓNUSOVÉ PLASTOVÉ ČIERNE

1232	tesn. kónusové d25.6xd30x8.5mm na rúrku d25mm	0,19	10ks
1283	tesn. kónusové d32xd37x7.3mm na rúrku d32mm	0,11	50ks
1284	tesn. kónusové d40xd46x6.8mm na rúrku d40mm	0,14	50ks

TESNENIA KÓNUSOVÉ PLASTOVÉ MODRÉ

1233	tesn. kónusové d32.6xd38x9mm na rúrku d32mm	0,21	10ks
1234	tesn. kónusové d40.6xd44.5x8mm na rúrku d40mm	0,22	10ks

ŠMÝKACIE KRÚŽKY DO SIFÓNOV





N 1213	šmýkací krúžok 44.5x50x2 PVC	0,260	50ks
1214	šmýkací krúžok 40.5x44.5x2 d40 PVC	0,270	50ks
1215	šmýkací krúžok 51x56x2 d50 PVC	0,280	50ks

TESNENIA DO SIFÓNOV

KÓD	NÁZOV	CENA/KS V EURO	BALENIE V KS
 N 1245	tesnenie tvarové 30x34/38x0.5/3.6mm na zátku umývadlovej Klik pilety, silikónová guma	1,42	1/10 ks
 N 1246	sada tesnení na Klik-Klak piletu 5/4" /ploché 40x62x1/2mm a miskové 40x65x5mm silikonové	2,36	1/10 sada
	1208 tesnenie ploché 34 x 39 x 2 guma	0,060	50ks
	1209 tesnenie ploché 36 x 44 x 2 guma	0,060	50ks
 N 1286	o-krúžok 57x2 na telo umyvadl. sifónu /Alca plast/	0,310	10ks
 N 1287	o-krúžok 66x2 na telo drezového sifónu /Alca plast/	0,390	10ks
	1272 tesnenie 62x68x2.5 gumové na telo umyv.sifónu /ANI plast	0,41	10 ks
	1273 tesnenie 78x85.5x2.5 gumové na telo drez.sifónu /ANI plast	0,41	10 ks
	1250 tesnenie na prepád drezového sifónu 32x78x4 obdĺžnik do sifónov Sam Holding	0,57	1 ks
	1274 tesnenie na prepád drezového sifónu 35x59x7 obdĺžnik do sifónov ANI plast	0,49	1 ks
	1275 tesnenie na prepád drezového sifónu 35x57x7/11 tvarové obdĺžnik, do sifónov ANI plast	0,49	1 ks
	1270 tesnenie tvarové 70x74x18 gumové pod piletu sifónu sprchovej vaničky a vaňe	0,99	5 ks
	1242 tesnenie tvarové 32x53.7 na drezovú nerez zátku	0,68	10 ks
	1243 tesnenie tvarové 35x52 na drezovú nerez zátku	0,68	10 ks
	1210 tesnenie otočného umývad. guma čierna d50xd65x15mm	0,830	5ks

TESNENIA DO MATICE FLEXI SIFÓNU

TESNENIA Z GUMY DO MATICE FLEXI SIFÓNU

	702 tesnenie 21 x 30 x 2 1" guma	0,043	100ks
	703 tesnenie 28 x 38 x 2 5/4" guma	0,047	50ks
	704 tesnenie 34 x 44 x 2 6/4" guma	0,055	50ks
	90648 tesnenie 21.5x30x2.5 1" softprénové	0,078	100ks
	90649 tesnenie 29 x39x2.5 5/4" softprénové	0,086	100ks
	90650 tesnenie 34.5x44x2.5 6/4" softprénové	0,095	100ks

TESNENIA DO KURENÁRSKYCH ŠROUBENÍ

KÓD	NÁZOV	CENA/KS V EURO	BALENIE V KS
TESNENIA Z KLINGERITU DO KURENÁRSKYCH ŠROUBENÍ A DO ŠROUBENÍ VODOMEROV			
1301	tesnenie 10 x 20 x 1.5 3/8" klingerit	0,027	100ks
1302	tesnenie 10 x 20 x 2 3/8" klingerit	0,032	100ks
1303	tesnenie 15 x 24 x 1.5 1/2" klingerit	0,037	100ks
1304	tesnenie 15 x 24 x 2 1/2" klingerit	0,042	100ks
1333	tesnenie 18 x 24 x 1.5 1/2" klingerit	0,051	100ks
1334	tesnenie 18 x 24 x 2 1/2" klingerit	0,054	100ks
1305	tesnenie 20 x 30 x 1.5 3/4" klingerit	0,039	100ks
1306	tesnenie 20 x 30 x 2 3/4" klingerit	0,046	100ks
1307	tesnenie 24 x 38 x 1.5 1" klingerit	0,047	100ks
1308	tesnenie 24 x 38 x 2 1" klingerit	0,052	100ks
1338	tesnenie 32 x 44 x 2 5/4" klingerit	0,097	100ks
1311	tesnenie 34 x 50 x 1 5/4" klingerit	0,085	100ks
1309	tesnenie 34 x 50 x 1.5 5/4" klingerit	0,069	100ks
1310	tesnenie 34 x 50 x 2 5/4" klingerit	0,098	100ks
1337	tesnenie 37 x 52 x 2 6/4" klingerit	0,158	50ks
1335	tesnenie 40 x 55 x 2 6/4" klingerit	0,162	50ks
1336	tesnenie 49 x 65 x 2 2" klingerit	0,252	25ks
N 1339	tesnenie 56 x 72 x 2 2" klingerit	0,305	10ks

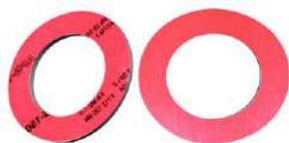
**TESNENIA Z KLINGERITU JEDNOSTRANNE GRAFITOVANÉHO DO KURENÁRSKYCH ŠROUBENÍ**

1312	tesnenie 10 x 20 x 2 3/8" klingerit grafit.	0,042	100ks
1314	tesnenie 15 x 24 x 2 1/2" klingerit grafit.	0,050	100ks
1315	tesnenie 18 x 24 x 2 1/2" klingerit grafit.	0,064	100ks
1316	tesnenie 20 x 30 x 2 3/4" klingerit grafit.	0,068	100ks
1318	tesnenie 24 x 38 x 2 1" klingerit grafit.	0,102	100ks
1325	tesnenie 32 x 44 x 2 5/4" klingerit grafit.	0,137	100ks
1320	tesnenie 34 x 50 x 2 5/4" klingerit grafit.	0,150	100ks
1326	tesnenie 37 x 52 x 2 6/4" klingerit grafit.	0,189	50ks
1321	tesnenie 40 x 55 x 2 6/4" klingerit grafit.	0,221	50ks
1322	tesnenie 49 x 65 x 2 2" klingerit grafit.	0,284	25ks

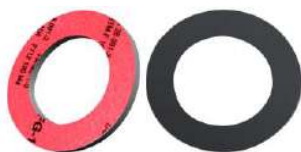
**TESNENIA Z KLINGERITU DO KURENÁRSKYCH ŠROUBENÍ NA "SOLÁRNE ZARIADENIA"**

1380	tesnenie 10 x 20 x 2 3/8" solar	0,068	50ks
1324	tesnenie 15 x 24 x 2 1/2" solar	0,089	50ks
1381	tesnenie 18 x 24 x 2 1/2" solar	0,091	50ks
1382	tesnenie 20 x 30 x 2 3/4" solar	0,126	50ks
1383	tesnenie 24 x 38 x 2 1" solar	0,158	50ks
1384	tesnenie 32 x 44 x 2 5/4" solar	0,200	50ks
1385	tesnenie 34 x 50 x 2 5/4" solar	0,221	50ks
1386	tesnenie 37 x 52 x 2 6/4" solar	0,242	25ks
1387	tesnenie 40 x 55 x 2 6/4" solar	0,252	25ks
1388	tesnenie 49 x 65 x 2 2" solar	0,368	10ks

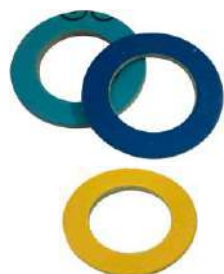

• TESNENIA SÚ ODOLNÉ PREVÁDZKOVÝM TEPLOTÁM 250°C, VHODNÉ POUŽITIE PRI MÉDIÁCH HORÚCA VODA, OLEJ, ROPNÉ LÁTKY

TESNENIA Z KLINGERITU NA UTESNENIE SPOJA RADIÁTOROVÝCH ČLÁNKOV

1410	tesnenie 42x60x0.5 5/4" klingerit	0,083	100ks
1400	tesnenie 42x60x1 5/4" klingerit	0,076	100ks
1401	tesnenie 42x60x1.5 5/4" klingerit	0,126	100ks
1402	tesnenie 42x60x2 5/4" klingerit	0,137	100ks
1403	tesnenie 42x60x2 5/4" klingerit jednostr.grafitovaný	0,179	100ks
1405	tesnenie 32x41x1.5 klingerit	0,079	50ks



TESNENIA DO VODÁRENSKÝCH ŠROUBENÍ

KÓD	NÁZOV	CENA/KS V EURO	BALENIE V KS
-----	-------	-------------------	-----------------

TESNENIA Z GUMY DO VODÁRENSKÝCH ŠROUBENÍ

1501	tesnenie 19 x 27 x 3 3/8" guma	0,037	50ks
1502	tesnenie 24 x 34 x 3 1/2" guma	0,044	50ks
1503	tesnenie 28 x 38 x 3 3/4" guma	0,052	50ks
1504	tesnenie 34 x 44 x 3 1" guma	0,063	50ks
1505	tesnenie 44 x 57 x 3 5/4" guma	0,075	50ks
1506	tesnenie 47 x 61 x 3 6/4" guma	0,087	50ks
1507	tesnenie 61 x 77 x 3 2" guma	0,116	25ks
1508	tesnenie 75 x 95 x 3 2 1/2" guma	0,147	25ks
1509	tesnenie 85 x 110 x 3 3" guma	0,210	10ks
1510	tesnenie 120 x 140 x 3 4" guma	0,500	10ks



TESNENIA Z GUMOTEXILU DO VODÁRENSKÝCH ŠROUBENÍ

1571	tesnenie 19 x 27 x 3 3/8" gmtx	0,044	50ks
1572	tesnenie 24 x 34 x 3 1/2" gmtx	0,051	50ks
1573	tesnenie 28 x 38 x 3 3/4" gmtx	0,061	50ks
1574	tesnenie 34 x 44 x 3 1" gmtx	0,074	50ks
1575	tesnenie 44 x 57 x 3 5/4" gmtx	0,086	50ks
1576	tesnenie 47 x 61 x 3 6/4" gmtx	0,103	50ks
1577	tesnenie 61 x 77 x 3 2" gmtx	0,131	25ks
1578	tesnenie 75 x 95 x 3 2 1/2" gmtx	0,173	25ks
1579	tesnenie 85 x 110 x 3 3" gmtx	0,250	10ks
1580	tesnenie 120 x 140 x 3 4" gmtx	0,830	10ks



TESNENIA Z KLINGERITU DO VODÁRENSKÝCH ŠROUBENÍ

1521	tesnenie 19 x 27 x 2 3/8" klingerit	0,044	50ks
1522	tesnenie 24 x 34 x 2 1/2" klingerit	0,050	50ks
1523	tesnenie 28 x 38 x 2 3/4" klingerit	0,058	50ks
1524	tesnenie 34 x 44 x 2 1" klingerit	0,068	50ks
1525	tesnenie 44 x 57 x 2 5/4" klingerit	0,100	50ks
1526	tesnenie 47 x 61 x 2 6/4" klingerit	0,121	50ks
1527	tesnenie 61 x 77 x 2 2" klingerit	0,137	25ks
1528	tesnenie 75 x 95 x 2 2 1/2" klingerit	0,294	25ks
1529	tesnenie 85 x 110 x 2 3" klingerit	0,494	10ks
1530	tesnenie 120 x 140 x 2 4" klingerit	1,040	10ks

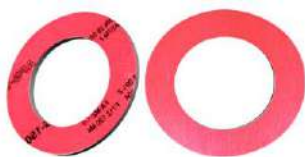

TESNENIA Z KLINGERITU JEDNOSTRANNE GRAFITOVANÉHO DO VODÁRENSKÝCH ŠROUBENÍ

1551	tesnenie 19 x 27 x 2 3/8" klingerit grafit.	0,062	50ks
1552	tesnenie 24 x 34 x 2 1/2" klingerit grafit.	0,072	50ks
1553	tesnenie 28 x 38 x 2 3/4" klingerit grafit.	0,084	50ks
1554	tesnenie 34 x 44 x 2 1" klingerit grafit.	0,116	50ks
1555	tesnenie 44 x 57 x 2 5/4" klingerit grafit.	0,147	50ks
1556	tesnenie 47 x 61 x 2 6/4" klingerit grafit.	0,179	50ks
1557	tesnenie 61 x 77 x 2 2" klingerit grafit.	0,220	25ks
1558	tesnenie 75 x 95 x 2 2 1/2" klingerit grafit.	0,494	25ks
1559	tesnenie 85 x 110 x 2 3" klingerit grafit.	0,683	10ks
1560	tesnenie 120 x 140 x 2 4" klingerit grafit.	1,208	10ks

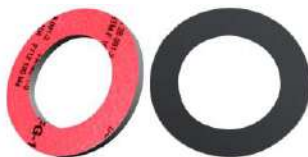

TESNENIA DO ATYPICKÝCH VODÁRENSKÝCH ŠROUBENÍ

KÓD	NÁZOV	CENA/KS V EURO	BALENIE V KS
-----	-------	-------------------	-----------------

TESNENIA GUMOVÉ DO ATYPICKÝCH VODÁRENSKÝCH ŠROUBENÍ

1512	tesnenie 20 x 30 x 3 1/2" ATYP guma	0,056	50ks
1513	tesnenie 29 x 40 x 3 3/4" ATYP guma	0,064	50ks
1514	tesnenie 34 x 47 x 3 1" ATYP guma	0,072	50ks
1515	tesnenie 42 x 56 x 3 5/4" ATYP guma	0,080	50ks
1516	tesnenie 49 x 65 x 3 6/4" ATYP guma	0,120	50ks
1517	tesnenie 70 x 80 x 3 2" ATYP guma	0,150	25ks
N 1519	tesnenie 85 x 100 x 3 3" ATYP guma	0,263	10ks



TESNENIA Z GUMOTEXILU DO ATYPICKÝCH VODÁRENSKÝCH ŠROUBENÍ

1602	tesnenie 20 x 30 x 3 1/2" ATYP gmtx	0,068	50ks
1603	tesnenie 29 x 40 x 3 3/4" ATYP gmtx	0,074	50ks
1604	tesnenie 34 x 47 x 3 1" ATYP gmtx	0,082	50ks
1605	tesnenie 42 x 56 x 3 5/4" ATYP gmtx	0,095	50ks
1606	tesnenie 49 x 65 x 3 6/4" ATYP gmtx	0,231	50ks
1607	tesnenie 70 x 80 x 3 2" ATYP gmtx	0,347	25ks



TESNENIA Z KLINGERITU DO ATYPICKÝCH VODÁRENSKÝCH ŠROUBENÍ

1612	tesnenie 20 x 30 x 2 1/2" ATYP klingerit	0,070	50ks
1613	tesnenie 29 x 40 x 2 3/4" ATYP klingerit	0,094	50ks
1614	tesnenie 34 x 47 x 2 1" ATYP klingerit	0,102	50ks
1615	tesnenie 42 x 56 x 2 5/4" ATYP klingerit	0,252	50ks
1616	tesnenie 49 x 65 x 2 6/4" ATYP klingerit	0,305	50ks
1617	tesnenie 70 x 80 x 2 2" ATYP klingerit	0,389	25ks

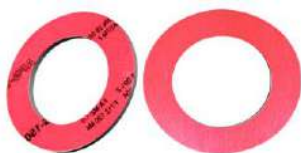

TESNENIA Z KLINGERITU JEDNOSTRANNE GRAFITOVANÉHO DO ATYPICKÝCH VODÁRENSKÝCH ŠROUBENÍ

1622	tesnenie 20 x 30 x 2 1/2" ATYP klingerit grafit.	0,083	50ks
1623	tesnenie 29 x 40 x 2 3/4" ATYP klingerit grafit.	0,116	50ks
1624	tesnenie 34 x 47 x 2 1" ATYP klingerit grafit.	0,147	50ks
1625	tesnenie 42 x 56 x 2 5/4" ATYP klingerit grafit.	0,284	50ks
1626	tesnenie 49 x 65 x 2 6/4" ATYP klingerit grafit.	0,336	50ks
1627	tesnenie 70 x 80 x 2 2" ATYP klingerit grafit.	0,420	25ks

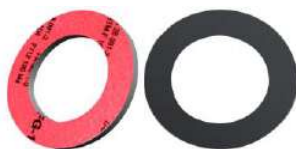

TESNENIE Z GUMY DO ŠROUBENIA PLYNOMERU

1540	tesnenie 30 x 38 x 3	0,130	100ks
------	----------------------	-------	-------



TESNENIA NA ČERPADLOVÉ PRÍRUBY

TESNENIA Z POTRAVINÁRSKEJ GUMY NA ČERPADLOVÉ PRÍRUBY

1632	tesnenie 34 x 61 x 2 1"	0,240	10ks
1634	tesnenie 47 x 70 x 2 5/4"	0,294	10ks
1635	tesnenie 27 x 60 x 2	0,231	10ks
1636	tesnenie 40 x 70 x 2 5/4"	0,294	10ks
1637	tesnenie 49 x 82 x 2	0,431	10ks
1638	tesnenie 57 x 107 x 2	0,680	10ks
1640	tesnenie 52 x 70 x 2 na spätnú klapku DARLING	0,294	10ks
1664	tesnenie 42 x 61 x 2 1"	0,240	10ks



TESNENIA Z SBR GUMOTEXILU NA ČERPADLOVÉ PRÍRUBY

1639	tesnenie 10 x 77 x 3 na piest ručnej pumpy	0,179	10ks
1641	tesnenie 49 x 82 x 2	0,158	10ks

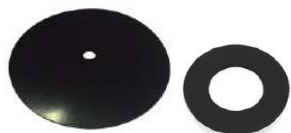

KÓD	NÁZOV	CENA/KS V EURO	BALENIE V KS
TESNENIE HLINÍKOVÉ K MANOMETROM			
1643	tesnenie hliníkové 5.8x 9.7x2	0,160	10ks
1644	tesnenie hliníkové 6.2x17.2x2	0,200	10ks
TESNENIE Z KLINGERITU NA TLAKOVÝ SPÍNAČ VODÁRNE			
1645	tesnenie 5 x 11 x 2	0,085	20ks
TESNENIA Z GUMY NA PROPÁN-BUTÁN FĽAŠE A REGULÁTOR			
1650	tesnenie matice PB fľaše 10kg 10 x 19 x 2	0,042	100ks
1651	tesnenie regulátora PB prívodu 12 x 19 x 2	0,042	100ks
1652	tesnenie matice PB fľaše 2kg 13 x 19 x 2	0,042	100ks
MEMBRÁNY DO PLYNOVÝCH PRIETOKOVÝCH OHRIEVAČOV			
1653	membrána typ 371	0,860	10ks
1654	membrána typ 370	0,870	10ks
1655	membrána typ PO35	0,880	10ks
1656	membrána typ WG125	0,870	10ks
HARDY SPOJKY Z GMTX			
1670	hardy spojka d 75mm 17x 75x12 /mm/ gumotextilová	3,750	1ks
1672	hardy spojka d100mm 35x100x12 /mm/ gumotextilová	4,550	1ks
TESNENIA PROFILOVÉ GUMOVÉ KU PRÍRUBÁM BOJLEROV			
1667	tesnenie gumové do EOv Tatramat	5,300	1ks
1668	tesnenie silikónové na vykurovacie teleso Tatramat	4,150	1ks



KÓD	NÁZOV	CENA/KS V EURO	BALENIE V KS
-----	-------	-------------------	-----------------

TESNENIA PROFILOVÉ GUMOVÉ KU PRÍRUBÁM BOJLEROV

1674	tes. 110x130x15mm s výstupkom /Tatramat/	2,170	1ks
------	--	-------	-----

1675	tes. 123x 9mm o-krúžok k prírubu /Tatramat/	2,170	1ks
------	---	-------	-----

1678	tes. 125x 7mm o-krúžok k prírubu	1,980	1ks
------	----------------------------------	-------	-----

1679	tes. 120x10mm o-krúžok k prírubu	2,290	1ks
------	----------------------------------	-------	-----

1676	tes. 115x133x 7mm k prírubu /Oceán/ pologuľatý profil	1,980	1ks
------	--	-------	-----

1677	tes. 109.5x144mm s výstupkom k prírubu	2,020	1ks
------	--	-------	-----

TESNENIE Z KLINGERITU POD PRÍRUBU NA KOTOL VIADRUS

1920	tes. 60x 90x3 AFG-150 ND Viadrus U22+26 klingerit	1,130	10ks
------	---	-------	------

KOŽENÉ TESNENIA

1680	klapka NP 75 kožená bez príťažou d9xd94x3 /mm/	1,950	10ks
------	--	-------	------

1682	klapka NP 90 kožená bez príťažou d9xd107x3 /mm/	2,450	10ks
------	---	-------	------

1683	klapka LILA kožená bez príťažou d8xd83x4 /mm/	1,650	10ks
------	---	-------	------

1686	klapka NP 75 kožená s príťažou d9xd94x3 /mm/	4,450	5ks
------	--	-------	-----

1687	klapka NP 90 kožená s príťažou d9xd107x3 /mm/	4,850	5ks
------	---	-------	-----

1688	klapka LILA kožená s príťažou d8xd83x4 /mm/	3,420	5ks
------	---	-------	-----

1690	manžeta piestu 75 kožená d52xd75x20 /mm/	2,620	10ks
------	--	-------	------

1692	manžeta piestu 90 kožená d65xd90x20 /mm/	2,860	10ks
------	--	-------	------

KÓD	NÁZOV	CENA/KS V EURO	BALENIE V KS
-----	-------	-------------------	-----------------



1705	tesnenie na vaňu s lepiacou páskou 3M , šírka 38mm, dĺžka 3.5bm, biele	6,290	1 ks
------	--	-------	------

DOPREDAJ

1724	tesnenie za vaňu vrchné biele, 1 balenie = 3,5bm	8,790	1bal/3,5m
------	--	-------	-----------



N 1800	tesnenie plechového kanistra tvarové 38/45x53mm, čierna guma	0,760	1/5 ks
---------------	---	-------	--------

TESNENIA Z GUMY NA KUŽELKY VRŠKOV K294 T

1901	tesnenie ploché	5.2 x 12.5 x 3.5	DN 10	3/8"	0,077	100ks
1902	tesnenie ploché	5.5 x 16.5 x 3.5	DN 15	1/2"	0,096	100ks
1903	tesnenie ploché	5.2 x 22 x 4	DN 20	3/4"	0,142	50ks
1904	tesnenie ploché	6.2 x 27.5 x 4	DN 25	1"	0,194	50ks
1905	tesnenie ploché	8.5 x 34.5 x 5	DN 32	5/4"	0,290	25ks
1906	tesnenie ploché	8.2 x 40.5 x 5	DN 40	6/4"	0,430	25ks
1907	tesnenie ploché	10.2 x 52.5 x 6	DN 50	2"	0,683	25ks

TESNENIA Z KLINGERITU NA TELÁ VRŠKOV K294 T

1911	tesnenie	21 x 27 x 2	DN 15	1/2"	0,130	50ks
1912	tesnenie	27 x 33 x 2	DN 20	3/4"	0,150	50ks
1913	tesnenie	33.5 x 41 x 2	DN 25	1"	0,160	50ks
1914	tesnenie	42 x 50 x 2	DN 32	5/4"	0,170	50ks
1915	tesnenie	48 x 56 x 2	DN 40	6/4"	0,240	50ks
1916	tesnenie	60 x 70 x 2	DN 50	2"	0,370	50ks

TESNENIA PRÍRUBOVÉ Z GUMY SBR

KÓD	NÁZOV	CENA/KS V EURO	BALENIE V KS
-----	-------	-------------------	-----------------

TESNENIA PRÍRUBOVÉ Z GUMY SBR NA TLAK PN6

61015	tesnenie 18 x 43 x 3 DN 15	0,150	10ks
61020	tesnenie 25 x 53 x 3 DN 20	0,200	10ks
61025	tesnenie 34 x 63 x 3 DN 25	0,220	10ks
61032	tesnenie 43 x 75 x 3 DN 32	0,260	10ks
61040	tesnenie 45 x 85 x 3 DN 40	0,300	10ks
61050	tesnenie 61 x 95 x 3 DN 50	0,340	10ks
61065	tesnenie 76 x 115 x 3 DN 65	0,420	10ks
61080	tesnenie 89 x 132 x 3 DN 80	0,470	10ks
61100	tesnenie 114 x 152 x 3 DN 100	0,640	10ks
61125	tesnenie 140 x 182 x 3 DN 125	0,830	10ks
61150	tesnenie 165 x 207 x 3 DN 150	1,040	10ks
61200	tesnenie 220 x 262 x 3 DN 200	1,730	10ks
61250	tesnenie 275 x 317 x 3 DN 250	2,570	10ks
61300	tesnenie 325 x 370 x 3 DN 300	2,950	10ks



TESNENIA PRÍRUBOVÉ Z GUMY SBR NA TLAK PN16

60015	tesnenie 18 x 51 x 3 DN 15	0,170	10ks
60020	tesnenie 25 x 61 x 3 DN 20	0,200	10ks
60025	tesnenie 34 x 71 x 3 DN 25	0,250	10ks
60032	tesnenie 43 x 82 x 3 DN 32	0,290	10ks
60040	tesnenie 45 x 92 x 3 DN 40	0,350	10ks
60050	tesnenie 61 x 107 x 3 DN 50	0,380	10ks
60065	tesnenie 76 x 127 x 3 DN 65	0,450	10ks
60080	tesnenie 89 x 138 x 3 DN 80	0,500	10ks
60100	tesnenie 114 x 162 x 3 DN 100	0,720	10ks
60125	tesnenie 140 x 192 x 3 DN 125	0,890	10ks
60150	tesnenie 165 x 217 x 3 DN 150	1,210	10ks
60200	tesnenie 220 x 273 x 3 DN 200	1,840	10ks
60250	tesnenie 275 x 327 x 3 DN 250	2,780	10ks
60300	tesnenie 325 x 377 x 3 DN 300	3,080	10ks



TECHNICKÝ POPIS MATERIÁLU:

Použitý materiál:	guma SBR /styren-butadiénový kaučuk/
Farba:	čierna
Popis materiálu:	Základná gumová doska SBR je určená pre všeobecné použitie v miestach, kde na materiál nie sú kladené zvýšené nároky ako je teplota, chemická odolnosť, mechanické vlastnosti a stárnutie.
Oblasť použitia:	Guma SBR je určená pre vnútorné prostredie a neutrálne vodné roztoky.

Technické údaje:

Tvrdosť:	70 °Sh
Teplotné rozhranie:	od - 20 °C do + 70 °C
Pevnosť:	40 kg/cm²

TESNENIA PRÍRUBOVÉ Z GUMOTEXTILU SBR

KÓD	NÁZOV	CENA/KS V EURO	BALENIE V KS
-----	-------	-------------------	-----------------

TESNENIA PRÍRUBOVÉ Z GUMOTEXTILU SBR NA TLAK PN6

71015	tesnenie 18 x 43 x 3 DN 15	0,170	10ks
71020	tesnenie 25 x 53 x 3 DN 20	0,210	10ks
71025	tesnenie 34 x 63 x 3 DN 25	0,260	10ks
71032	tesnenie 43 x 75 x 3 DN 32	0,330	10ks
71040	tesnenie 45 x 85 x 3 DN 40	0,370	10ks
71050	tesnenie 61 x 95 x 3 DN 50	0,410	10ks
71065	tesnenie 76 x 115 x 3 DN 65	0,430	10ks
71080	tesnenie 89 x 132 x 3 DN 80	0,540	10ks
71100	tesnenie 114 x 152 x 3 DN 100	0,710	10ks
71125	tesnenie 140 x 182 x 3 DN 125	0,970	10ks
71150	tesnenie 165 x 207 x 3 DN 150	1,280	10ks
71200	tesnenie 220 x 262 x 3 DN 200	1,880	10ks
71250	tesnenie 275 x 317 x 3 DN 250	2,800	10ks
71300	tesnenie 325 x 370 x 3 DN 300	3,310	10ks



TESNENIA PRÍRUBOVÉ Z GUMOTEXTILU SBR NA TLAK PN16

70015	tesnenie 18 x 51 x 3 DN 15	0,190	10ks
70020	tesnenie 25 x 61 x 3 DN 20	0,230	10ks
70025	tesnenie 34 x 71 x 3 DN 25	0,280	10ks
70032	tesnenie 43 x 82 x 3 DN 32	0,340	10ks
70040	tesnenie 45 x 92 x 3 DN 40	0,390	10ks
70050	tesnenie 61 x 107 x 3 DN 50	0,430	10ks
70065	tesnenie 76 x 127 x 3 DN 65	0,510	10ks
70080	tesnenie 89 x 138 x 3 DN 80	0,570	10ks
70100	tesnenie 114 x 162 x 3 DN 100	0,820	10ks
70125	tesnenie 140 x 192 x 3 DN 125	1,010	10ks
70150	tesnenie 165 x 217 x 3 DN 150	1,370	10ks
70200	tesnenie 220 x 273 x 3 DN 200	2,080	10ks
70250	tesnenie 275 x 327 x 3 DN 250	3,140	10ks
70300	tesnenie 325 x 377 x 3 DN 300	3,480	10ks



TECHNICKÝ POPIS MATERIÁLU:

Použitý materiál:	gumotextil SBR /styren-butadiénový kaučuk/
Farba:	čierna
Popis materiálu:	Základná gumotextilová doska SBR je určená pre všeobecné použitie v miestach, kde na materiál nie sú kladené zvýšené nároky ako je teplota, chemická odolnosť, mechanické vlastnosti a stárnutie. Textilná vložka vo vnútri gummy zabraňuje jej ľahkému pretrhnutiu.
Oblasť použitia:	Gumotextil SBR je určený pre vnútorné prostredie a neutrálne vodné roztoky.
Technické údaje:	
Tvrdosť:	70 °Sh
Teplotné rozhranie:	od - 20 °C do + 70 °C
Pevnosť:	40 kg/cm ²

PRÍRUBOVÉ TESNENIA Z MATERIÁLU KLINGERIT AFG-150

KÓD	NÁZOV	CENA/KS V EURO	BALENIE V KS
-----	-------	-------------------	-----------------

TESNENIA PRÍRUBOVÉ Z KLINGERITU AFG-150 NA TLAK PN6

6015	tesnenie 18 x 43 x 2 DN 15	0,160	10ks
6020	tesnenie 25 x 53 x 2 DN 20	0,190	10ks
6025	tesnenie 34 x 63 x 2 DN 25	0,220	10ks
6032	tesnenie 43 x 75 x 2 DN 32	0,320	10ks
6040	tesnenie 45 x 85 x 2 DN 40	0,360	10ks
6050	tesnenie 61 x 95 x 2 DN 50	0,440	10ks
6065	tesnenie 76 x 115 x 2 DN 65	0,600	10ks
6080	tesnenie 89 x 132 x 2 DN 80	0,760	10ks
6100	tesnenie 114 x 152 x 2 DN 100	0,910	10ks
6125	tesnenie 140 x 182 x 2 DN 125	1,010	10ks
6150	tesnenie 165 x 207 x 2 DN 150	1,180	10ks
6200	tesnenie 220 x 262 x 2 DN 200	1,710	10ks
6250	tesnenie 275 x 317 x 2 DN 250	2,330	10ks
6300	tesnenie 325 x 370 x 2 DN 300	4,460	10ks

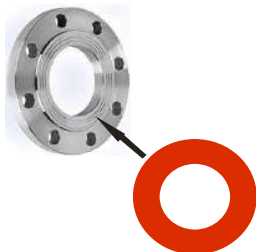

TESNENIA PRÍRUBOVÉ Z KLINGERITU AFG-150 NA TLAK PN16

16015	tesnenie 18 x 51 x 2 DN 15	0,220	10ks
16020	tesnenie 25 x 61 x 2 DN 20	0,250	10ks
16025	tesnenie 34 x 71 x 2 DN 25	0,300	10ks
16032	tesnenie 43 x 82 x 2 DN 32	0,420	10ks
16040	tesnenie 45 x 92 x 2 DN 40	0,470	10ks
16050	tesnenie 61 x 107 x 2 DN 50	0,560	10ks
16065	tesnenie 76 x 127 x 2 DN 65	0,750	10ks
16080	tesnenie 89 x 138 x 2 DN 80	0,930	10ks
16100	tesnenie 114 x 162 x 2 DN 100	1,130	10ks
16125	tesnenie 140 x 192 x 2 DN 125	1,250	10ks
16150	tesnenie 165 x 217 x 2 DN 150	1,430	10ks
16200	tesnenie 220 x 273 x 2 DN 200	2,060	10ks
16250	tesnenie 275 x 327 x 2 DN 250	2,820	10ks
16300	tesnenie 325 x 377 x 2 DN 300	8,020	10ks

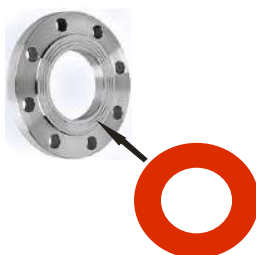

TECHNICKÝ POPIS MATERIÁLU:

Použitý materiál:	klingerit AFG-150
Farba:	červená
Popis materiálu:	Základná tesniaca doska vyrobená z organických vlákien spojených NBR.
Oblasť použitia:	Tesniaca doska má širokú oblasť použitia vo všetkých oblastiach priemyslu pri nižších parametroch.

Technické údaje:

Max.teplota/trvalá:	150 °C
Max.teplota/ krátkodobá:	210 °C
Maximálny tlak:	4 Mpa

**PRÍRUBOVÉ TESNENIA Z MATERIÁLU KLINGERIT AFG-150
JEDNOSTRANNE GRAFITOVANÝ**

KÓD	NÁZOV	CENA/KS V EURO	BALENIE V KS
-----	-------	-------------------	-----------------

TESNENIA PRÍRUBOVÉ Z KLINGERITU AFG-150 JEDNOSTRANNE GRAFITOVANÝ NA TLAK PN6

14015	tesnenie 18 x 43 x 2 DN 15	0,210	10ks
14020	tesnenie 25 x 53 x 2 DN 20	0,250	10ks
14025	tesnenie 34 x 63 x 2 DN 25	0,280	10ks
14032	tesnenie 43 x 75 x 2 DN 32	0,410	10ks
14040	tesnenie 45 x 85 x 2 DN 40	0,460	10ks
14050	tesnenie 61 x 95 x 2 DN 50	0,580	10ks
14065	tesnenie 76 x 115 x 2 DN 65	0,780	10ks
14080	tesnenie 89 x 132 x 2 DN 80	0,990	10ks
14100	tesnenie 114 x 152 x 2 DN 100	1,190	10ks
14125	tesnenie 140 x 182 x 2 DN 125	1,310	10ks
14150	tesnenie 165 x 207 x 2 DN 150	1,530	10ks
14200	tesnenie 220 x 262 x 2 DN 200	2,230	10ks
14250	tesnenie 275 x 317 x 2 DN 250	3,030	10ks
14300	tesnenie 325 x 370 x 2 DN 300	5,810	10ks

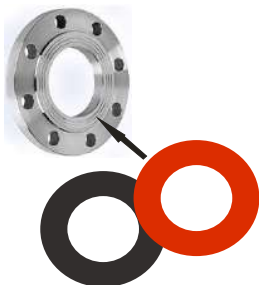

TESNENIA PRÍRUBOVÉ Z KLINGERITU AFG-150 JEDNOSTRANNE GRAFITOVANÝ NA TLAK PN16

15015	tesnenie 18 x 51 x 2 DN 15	0,280	10ks
15020	tesnenie 25 x 61 x 2 DN 20	0,330	10ks
15025	tesnenie 34 x 71 x 2 DN 25	0,400	10ks
15032	tesnenie 43 x 82 x 2 DN 32	0,550	10ks
15040	tesnenie 45 x 92 x 2 DN 40	0,620	10ks
15050	tesnenie 61 x 107 x 2 DN 50	0,720	10ks
15065	tesnenie 76 x 127 x 2 DN 65	0,970	10ks
15080	tesnenie 89 x 138 x 2 DN 80	1,220	10ks
15100	tesnenie 114 x 162 x 2 DN 100	1,470	10ks
15125	tesnenie 140 x 192 x 2 DN 125	1,630	10ks
15150	tesnenie 165 x 217 x 2 DN 150	1,860	10ks
15200	tesnenie 220 x 273 x 2 DN 200	2,680	10ks
15250	tesnenie 275 x 327 x 2 DN 250	3,680	10ks
15300	tesnenie 325 x 377 x 2 DN 300	8,660	10ks

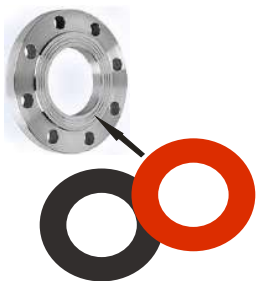

TECHNICKÝ POPIS MATERIÁLU:

Použitý materiál:	klingerit AFG-150 jednostranné grafitovaný
Farba:	jedna strana červená, druhá strana čierna
Popis materiálu:	Základná tesniaca doska vyrobená z organických vlákien spojených NBR.
Oblasť použitia:	Tesniaca doska má širokú oblasť použitia vo všetkých oblastiach priemyslu pri nižších parametroch. Pografitovanie umožňuje ľahkú demontáž tesnenia pri jeho výmene (neprilepí sa na tesniacu plochu).

Technické údaje:

Max.teplota/trvalá:	150 °C
Max.teplota/ krátkodobá:	210 °C
Maximálny tlak:	4 Mpa

PRÍRUBOVÉ TESNENIA Z MATERIÁLU KLINGERIT AFG-250

KÓD	NÁZOV	CENA/KS V EURO	BALENIE V KS
-----	-------	-------------------	-----------------

TESNENIA PRÍRUBOVÉ Z KLINGERITU AFG-250 NA TLAK PN6

12015	tesnenie 18 x 43 x 2 DN 15	0,280	10ks
12020	tesnenie 25 x 53 x 2 DN 20	0,350	10ks
12025	tesnenie 34 x 63 x 2 DN 25	0,400	10ks
12032	tesnenie 43 x 75 x 2 DN 32	0,570	10ks
12040	tesnenie 45 x 85 x 2 DN 40	0,640	10ks
12050	tesnenie 61 x 95 x 2 DN 50	0,800	10ks
12065	tesnenie 76 x 115 x 2 DN 65	1,070	10ks
12080	tesnenie 89 x 132 x 2 DN 80	1,350	10ks
12100	tesnenie 114 x 152 x 2 DN 100	1,640	10ks
12125	tesnenie 140 x 182 x 2 DN 125	1,820	10ks
12150	tesnenie 165 x 207 x 2 DN 150	2,130	10ks
12200	tesnenie 220 x 262 x 2 DN 200	3,080	10ks
12250	tesnenie 275 x 317 x 2 DN 250	4,190	10ks
12300	tesnenie 325 x 370 x 2 DN 300	8,020	10ks

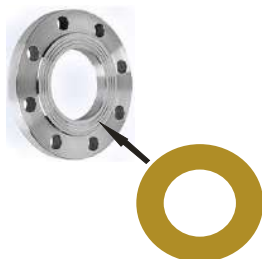

TESNENIA PRÍRUBOVÉ Z KLINGERITU AFG-250 NA TLAK PN16

13015	tesnenie 18 x 51 x 2 DN 15	0,400	10ks
13020	tesnenie 25 x 61 x 2 DN 20	0,450	10ks
13025	tesnenie 34 x 71 x 2 DN 25	0,550	10ks
13032	tesnenie 43 x 82 x 2 DN 32	0,760	10ks
13040	tesnenie 45 x 92 x 2 DN 40	0,850	10ks
13050	tesnenie 61 x 107 x 2 DN 50	1,000	10ks
13065	tesnenie 76 x 127 x 2 DN 65	1,340	10ks
13080	tesnenie 89 x 138 x 2 DN 80	1,680	10ks
13100	tesnenie 114 x 162 x 2 DN 100	2,040	10ks
13125	tesnenie 140 x 192 x 2 DN 125	2,250	10ks
13150	tesnenie 165 x 217 x 2 DN 150	2,570	10ks
13200	tesnenie 220 x 273 x 2 DN 200	3,700	10ks
13250	tesnenie 275 x 327 x 2 DN 250	5,080	10ks
13300	tesnenie 325 x 377 x 2 DN 300	9,820	10ks

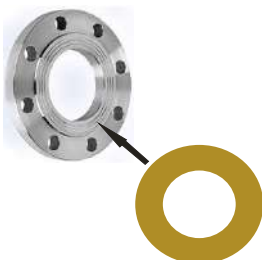

TECHNICKÝ POPIS MATERIÁLU:

Použitý materiál:	klingerit AFG-250
Farba:	žltá
Popis materiálu:	Flexibilná doska odolná proti lámavosti s výbornými vlastnosťami a chemickou odolnosťou.
Oblasť použitia:	Špeciálne doporučená pre vodu, paru, v oblasti elektrární, komunálnych odpadov a teplárňach. Odoláva olejom a chladiacim kvapalinám, preto je vhodná aj pre utesnenie motorov.

Technické údaje:

Max.teplota/trvalá:	250 °C
Max.teplota/ krátkodobá:	320 °C
Maximálny tlak:	10 Mpa

PRÍRUBOVÉ TESNENIA Z MATERIÁLU KLINGERIT TEMASIL NG

KÓD	NÁZOV	CENA/KS V EURO	BALENIE V KS
-----	-------	-------------------	-----------------

TESNENIA PRÍRUBOVÉ Z KLINGERITU TEMASIL NG NA TLAK PN6

17015	tesnenie 18 x 43 x 2 DN 15	0,390	10ks
17020	tesnenie 25 x 53 x 2 DN 20	0,460	10ks
17025	tesnenie 34 x 63 x 2 DN 25	0,550	10ks
17032	tesnenie 43 x 75 x 2 DN 32	0,780	10ks
17040	tesnenie 45 x 85 x 2 DN 40	0,880	10ks
17050	tesnenie 61 x 95 x 2 DN 50	1,090	10ks
17065	tesnenie 76 x 115 x 2 DN 65	1,470	10ks
17080	tesnenie 89 x 132 x 2 DN 80	1,860	10ks
17100	tesnenie 114 x 152 x 2 DN 100	2,250	10ks
17125	tesnenie 140 x 182 x 2 DN 125	2,480	10ks
17150	tesnenie 165 x 207 x 2 DN 150	2,890	10ks
17200	tesnenie 220 x 262 x 2 DN 200	4,220	10ks
17250	tesnenie 275 x 317 x 2 DN 250	5,720	10ks
17300	tesnenie 325 x 370 x 2 DN 300	10,960	10ks

TESNENIA PRÍRUBOVÉ Z KLINGERITU TEMASIL NG NA TLAK PN16

18015	tesnenie 18 x 51 x 2 DN 15	0,550	10ks
18020	tesnenie 25 x 61 x 2 DN 20	0,620	10ks
18025	tesnenie 34 x 71 x 2 DN 25	0,750	10ks
18032	tesnenie 43 x 82 x 2 DN 32	1,030	10ks
18040	tesnenie 45 x 92 x 2 DN 40	1,180	10ks
18050	tesnenie 61 x 107 x 2 DN 50	1,370	10ks
18065	tesnenie 76 x 127 x 2 DN 65	1,840	10ks
18080	tesnenie 89 x 138 x 2 DN 80	2,300	10ks
18100	tesnenie 114 x 162 x 2 DN 100	2,780	10ks
18125	tesnenie 140 x 192 x 2 DN 125	3,070	10ks
18150	tesnenie 165 x 217 x 2 DN 150	3,510	10ks
18200	tesnenie 220 x 273 x 2 DN 200	5,060	10ks
18250	tesnenie 275 x 327 x 2 DN 250	6,940	10ks
18300	tesnenie 325 x 377 x 2 DN 300	13,390	10ks

TECHNICKÝ POPIS MATERIÁLU:

Použitý materiál:	klingerit TEMASIL NG
Farba:	tmavo modrá
Popis materiálu:	Nová generácia vláknitogumových dosiek obsahuje špeciálnu výplň s upravenou zmesou NBR predurčuje túto dosku všade tam, kde sa kladie dôraz na flexibilitu a priľnavosť s dokonale hladkým povrchom. Nová technológia je šetrná k životnému prostrediu s veľmi priaznovou cenou za vynikajúce pracovné podmienky.
Oblasť použitia:	Svojím zložením je doska predovšetkým vhodná pre aplikácie v oblasti petrochémiie, olejárstve, chemickom priemysle, potravinárstve a strojárstve. Doska je vhodná aj pre aplikácie v oblasti vody, vodnej pary, plynu, olejov,

Technické údaje:

Max.teplota/trvalá:	250 °C /para 200 °C/
Max.teplota/ krátkodobá:	400 °C
Maximálny tlak:	10 Mpa

PRÍRUBOVÉ TESNENIA Z MATERIÁLU KLINGERIT AFG-330

KÓD	NÁZOV	CENA/KS V EURO	BALENIE V KS
-----	-------	-------------------	-----------------

TESNENIA PRÍRUBOVÉ Z KLINGERITU AFG-330 NA TLAK PN6

10015	tesnenie 18 x 43 x 2 DN 15	0,440	10ks
10020	tesnenie 25 x 53 x 2 DN 20	0,500	10ks
10025	tesnenie 34 x 63 x 2 DN 25	0,580	10ks
10032	tesnenie 43 x 75 x 2 DN 32	0,830	10ks
10040	tesnenie 45 x 85 x 2 DN 40	0,960	10ks
10050	tesnenie 61 x 95 x 2 DN 50	1,180	10ks
10065	tesnenie 76 x 115 x 2 DN 65	1,580	10ks
10080	tesnenie 89 x 132 x 2 DN 80	2,020	10ks
10100	tesnenie 114 x 152 x 2 DN 100	2,400	10ks
10125	tesnenie 140 x 182 x 2 DN 125	2,660	10ks
10150	tesnenie 165 x 207 x 2 DN 150	3,100	10ks
10200	tesnenie 220 x 262 x 2 DN 200	4,500	10ks
10250	tesnenie 275 x 317 x 2 DN 250	6,140	10ks
10300	tesnenie 325 x 370 x 2 DN 300	11,750	10ks

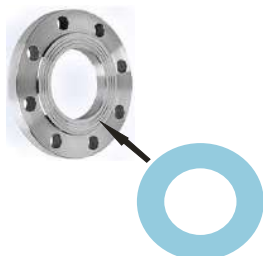

TESNENIA PRÍRUBOVÉ Z KLINGERITU AFG-330 NA TLAK PN16

11015	tesnenie 18 x 51 x 2 DN 15	0,580	10ks
11020	tesnenie 25 x 61 x 2 DN 20	0,660	10ks
11025	tesnenie 34 x 71 x 2 DN 25	0,800	10ks
11032	tesnenie 43 x 82 x 2 DN 32	1,100	10ks
11040	tesnenie 45 x 92 x 2 DN 40	1,240	10ks
11050	tesnenie 61 x 107 x 2 DN 50	1,460	10ks
11065	tesnenie 76 x 127 x 2 DN 65	1,960	10ks
11080	tesnenie 89 x 138 x 2 DN 80	2,460	10ks
11100	tesnenie 114 x 162 x 2 DN 100	2,970	10ks
11125	tesnenie 140 x 192 x 2 DN 125	3,290	10ks
11150	tesnenie 165 x 217 x 2 DN 150	3,760	10ks
11200	tesnenie 220 x 273 x 2 DN 200	5,420	10ks
11250	tesnenie 275 x 327 x 2 DN 250	7,430	10ks
11300	tesnenie 325 x 377 x 2 DN 300	14,340	10ks

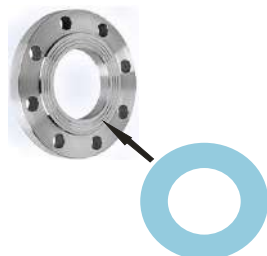

TECHNICKÝ POPIS MATERIÁLU:

Použitý materiál:	klingerit AFG-330
Farba:	bledo modrá
Popis materiálu:	Nový druh ekologickej dosky šetrný k životnému prostrediu s vynikajúcou odolnosťou v oblasti pary vyšších parametrov. Doska obsahuje kvalitnú zmes aramidových a minerálnych vlákien spojených NBR kaučukom.
Oblasť použitia:	Svojím zložením je doska predovšetkým vhodná pre aplikácie v oblasti pary a v širokej oblasti pre utesnenie armatúr na vodu, oleje, chladiace kvapaliny a základné chemikálie v petrochemickom priemysle.

Technické údaje:

Max.teplota/trvalá:	330 °C /para 250 °C/
Max.teplota/ krátkodobá:	450 °C
Maximálny tlak:	12 Mpa

PRÍRUBOVÉ TESNENIA Z MATERIÁLU TEMAGRAPH S
Z EXPANDOVANÉHO GRAFITU

KÓD	NÁZOV	CENA/KS V EURO	BALENIE V KS
TESNENIA PRÍRUBOVÉ Z TEMAGRAPHU S NA TLAK PN6			
35015	tesnenie 18 x 43 x 2 DN 15	0,230	10ks
35020	tesnenie 25 x 53 x 2 DN 20	0,300	10ks
35025	tesnenie 34 x 63 x 2 DN 25	0,390	10ks
35032	tesnenie 43 x 75 x 2 DN 32	0,550	10ks
35040	tesnenie 45 x 85 x 2 DN 40	0,770	10ks
35050	tesnenie 61 x 95 x 2 DN 50	1,000	10ks
35065	tesnenie 76 x 115 x 2 DN 65	1,430	10ks
35080	tesnenie 89 x 132 x 2 DN 80	1,910	10ks
35100	tesnenie 114 x 152 x 2 DN 100	2,570	10ks
35125	tesnenie 140 x 182 x 2 DN 125	3,660	10ks
35150	tesnenie 165 x 207 x 2 DN 150	5,030	10ks
35200	tesnenie 220 x 262 x 2 DN 200	7,740	10ks
35250	tesnenie 275 x 317 x 2 DN 250	9,500	10ks
35300	tesnenie 325 x 370 x 2 DN 300	13,970	10ks



TESNENIA PRÍRUBOVÉ Z TEMAGRAPHU S NA TLAK PN16			
36015	tesnenie 18 x 51 x 2 DN 15	0,280	10ks
36020	tesnenie 25 x 61 x 2 DN 20	0,380	10ks
36025	tesnenie 34 x 71 x 2 DN 25	0,540	10ks
36032	tesnenie 43 x 82 x 2 DN 32	0,700	10ks
36040	tesnenie 45 x 92 x 2 DN 40	0,930	10ks
36050	tesnenie 61 x 107 x 2 DN 50	1,230	10ks
36065	tesnenie 76 x 127 x 2 DN 65	1,760	10ks
36080	tesnenie 89 x 138 x 2 DN 80	2,050	10ks
36100	tesnenie 114 x 162 x 2 DN 100	2,800	10ks
36125	tesnenie 140 x 192 x 2 DN 125	3,980	10ks
36150	tesnenie 165 x 217 x 2 DN 150	5,840	10ks
36200	tesnenie 220 x 273 x 2 DN 200	9,940	10ks
36250	tesnenie 275 x 327 x 2 DN 250	11,030	10ks
36300	tesnenie 325 x 377 x 2 DN 300	18,140	10ks



TECHNICKÝ POPIS MATERIÁLU:

Použitý materiál:	expandovaný grafit Temagraph S
Farba:	grafitovo čierna
Popis materiálu:	Temagraph S je základná doska z expandovaného grafitu a nie je vystužená žiadnou vložkou.
Oblasť použitia:	Temagraph S sa používa na výrobu rôznych tesnení ale aj ako príložná vrstva k iným kombinovaným tesneniam. Lahko sa opracúva.

Technické údaje:	
Teplotné rozhranie:	od - 200 °C do + 500 °C
Maximálny tlak:	60 Barov

SADY TESNENÍ



KÓD	NÁZOV	CENA/KS V EURO	BALENIE V KS
81899	stojan na 55 druhov sád v rozmere 550x1060x4mm • STOJAN JE MOŽNÉ KÚPIŤ IBA NAPLNENÝ UVEDENÝMI SADAMI	294,00	1ks

KÓD	NÁZOV	Stojan	CENA/SADA V EURO	BALENIE V KS
SADY PLOCHÝCH A POLOGULATÝCH TESNENÍ DO VRŠKOV VODOVODNÝCH BATÉRIÍ				
80101	sada tes. pologuľaté 3/8" á 5ks	S	0,340	10 sád
80102	sada tes. pologuľaté 1/2" á 5ks	S	0,360	10 sád
80110	sada tes. pologuľaté 3/4" á 3ks		0,450	10 sád
80103	sada tes. ploché 3/8" guma čierna á 5ks	S	0,270	10 sád
80104	sada tes. ploché 1/2" guma čierna á 5ks	S	0,280	10 sád
80113	sada tes. ploché 3/8" PVC šedé á 5ks	S	0,270	10 sád
80114	sada tes. ploché 1/2" PVC šedé á 5ks	S	0,280	10 sád
80105	sada tes. ploché 3/8" silikónové á 2ks	S	0,440	10 sád
80106	sada tes. ploché 1/2" silikónové á 2ks	S	0,490	10 sád
80108	sada tes. ploché 1/2" guma čierna á 5ks		0,340	10 sád

SADY O-KRÚŽKOV

80201	sada o-krúžok 10x 6 á 5ks	S	0,280	10 sád
80202	sada o-krúžok 12x 8 á 5ks	S	0,290	10 sád
80203	sada o-krúžok 16x12 á 5ks	S	0,340	10 sád
80204	sada o-krúžok 18x14 á 5ks	S	0,350	10 sád
80214	sada o-krúžok 13.1x18.34 á 5ks		0,690	10 sád
80206	sada o-krúžok 22x18 á 5ks	S	0,490	10 sád
80207	sada o-krúžok 14.5x8.5 á 5ks		0,900	10 sád
80208	sada o-krúžok 16x11 á 5ks		0,700	10 sád
80224	sada o-krúžok PVC zaisťovací na výt.ramienko á 2ks		1,370	10 sád

SADY FÍBROV

80301	sada fíber 16.8x20x1 á 10ks	S	0,420	10 sád
80302	sada fíber 21x25x1.5 á 5ks	S	0,340	10 sád
80303	sada fíber 12x15x1 á 5ks		0,250	10 sád
80304	sada fíber 18x22x1.5 á 5ks	S	0,350	10 sád
80305	sada fíber 22x26x1.5 á 5ks	S	0,430	10 sád
80306	sada fíber 13.5x18.5x2 á 5ks		0,390	10 sád
80307	sada fíber 18.5x23.5x2 á 5ks		0,620	10 sád
80308	sada fíber 20x24x1 á 5ks		0,510	10 sád
80309	sada fíber 15x18x1.5 á 5ks		0,350	10 sád
80310	sada fíber 33x38x1 á 5ks		0,910	10 sád

SADY ZÁTIEK S KOVOVÝM A PLASTOVÝM OČKOM A TLAČNÝCH ZÁTIEK

80401	sada zátka umývadlová 5/4" T4669 á 1ks	S	0,590	5 sád
80402	sada zátka umývadlová 6/4" T4669 á 1ks	S	0,600	5 sád
80403	sada zátka vaňová d46" T4669 á 1ks	S	0,600	5 sád
80411	sada zátka umývadlová 5/4" modrá á 1ks		0,590	5 sád
80412	sada zátka umývadlová 6/4" modrá á 1ks		0,590	5 sád
89155	sada zátka 38mm plastová s očkom	S	0,850	5 sád
89156	sada zátka 52mm plastová s očkom	S	0,970	5 sád
80405	sada zátka univerzálna čierna á 1ks	S	1,890	5 sád
80406	sada zátka univerzálna d46mm biela á 1ks	S	1,600	5 sád
80407	sada zátka univerzálna d39-43mm biela á 1ks	S	1,600	5 sád

KÓD	NÁZOV	Stojan	CENA/SADA V EURO	BALENIE V KS
SADY MEMBRÁN, MANŽIET A PRÍSLUŠENSTVA K NAPÚŠŤACÍM A VYPÚŠŤACÍM VENTILOM				
80501	sada memb. T2431/II-07 á 1ks	S	0,430	5 sád
80502	sada memb. T2447/II-07 á 1ks	S	0,750	5 sád
80503	sada membrána CH 01 30x65x2 á 1ks	S	0,450	5 sád
80511	sada manžeta WC vonkajšia UNITAS á 1ks		0,950	5 sád
80512	sada manžeta WC vnútorná vrapová á 1ks		0,900	5 sád
80518	sada memb. T2439-18 vrchná+dýza á 1+1ks		0,650	10 sád
80519	sada memb. T2439-19 spodná+vložka á 1+1ks		0,650	10 sád
80520	sada memb. a valček ALCAPLAST/SANIT á 1+1ks		0,750	10 sád
80524	sada memb. T2442-04 á 1ks		0,790	10 sád
80525	sada kuželka T2442-05 á 2ks		0,500	10 sád
80530	sada memb. K731-10 8x112x1 á 1ks		0,350	10 sád
80532	sada balónik T2547B-18 á 1ks		2,650	10 sád
80540	sada dýza T2439-17 á 3ks		0,490	10 sád
80541	sada vložka T2439-25 á 3ks		0,490	10 sád
80542	sada ihla T2439-08 á 2ks		0,950	10 sád
80618	sada vyp. zar. T4544-49 61x77x5 nádržka C2454		0,420	10 sád

SADY SOFTPRÉNOVÝCH TESNENÍ

80645	sada tes. 8x14x2 3/8" softprénové á 10ks		0,470	10 sád
80646	sada tes. 11x18x2 1/2" softprénové á 10ks		0,510	10 sád
80647	sada tes. 16x24x2 3/4" softprénové á 10ks		0,610	10 sád
80648	sada tes. 21.5x30x2.5 1" softprénové á 5ks		0,490	10 sád
80649	sada tes. 29 x38x2.5 5/4" softprénové á 5ks		0,560	10 sád
80650	sada tes. 34.5x44x2.5 6/4" softprénové á 5ks		0,620	10 sád

SADY TESNENÍ Z GUMY DO HADICOVÝCH KONCOVIEK

80701	sada tesn. had.prípojky 18x24x2 K278,279 á 10ks		0,450	10 sád
80702	sada tesn. had.prípojky 21x30x2 K278,279 á 6ks		0,320	10 sád
80703	sada tesn. had.prípojky 28x38x2 K278,279 á 5ks		0,310	10 sád
80704	sada tesn. had.prípojky 34x44x2 K278,279 á 5ks		0,360	10 sád
80705	sada tesn. had.prípojky 40x50x2 K278,279 á 4ks		0,330	10 sád

SADY TESNENÍ DO BATÉRIÍ

80803	sada tesn. perlátora 16x20.6x1 á 5ks		0,240	10 sád
80810	sada tesn. kartuše T50-01 á 2ks		0,990	10 sád
80815	sada tesn. preradovača 7x19x5 T1890 S-07 á 2ks		1,350	10 sád
80816	sada tesn. preradovača 4.4x12.6x4.5 T1890 S-04 á 2ks		1,330	10 sád
80825	sada tesn. preradovača T1880 1/2"-04 á 3ks		0,580	10 sád
80826	sada tesn. rohového ventilu T65 1/2" á 3ks		0,580	10 sád
80830	sada tesn. PO ventilu T212 1/2" á 5ks		0,630	10 sád

SADY TESNENÍ S NEREZOVÝM SITKOM

80844	sada tesn. + nerez. sítko 8x15x3 á 2ks	S	0,520	10 sád
80846	sada tesn. + nerez. sítko 8x15x3 á 2ks vypuklé 8mm		0,520	10 sád
80845	sada tesn. + nerez. sítko 12x18x3 á 2ks	S	0,580	10 sád
80840	sada tesn. + nerez. sítko 15x24x3 á 2ks	S	0,590	10 sád
80842	sada tesn. + nerez. sítko 23x30x3 á 2ks		1,050	10 sád

KÓD	NÁZOV	Stojan	CENA/SADA V EURO	BALENIE V KS
SADY TESNENÍ Z GUMY DO RÔZNYCH PRIPOJOVACÍCH HADÍC				
81001	sada tesn. pračkovej hadice 13x24x2 á 5ks		0,240	10 sád
81002	sada tesn. pračkovej hadice 13x24x3 á 5ks	S	0,250	10 sád
81006	sada tesn. sprchovej hadice 10x18x2 á 5ks	S	0,230	10 sád
81010	sada tesn. vodomeru 1/2" 15x24x2 á 5ks	S	0,240	10 sád
81018	sada tesn. pripoj. hadičky 3/8" 8x15x2 á 5ks		0,250	10 sád
81101	sada tesn. WC hadičky T62 3/8" 10x15x2 á 10ks	S	0,330	10 sád
81102	sada tesn. WC hadičky T62 1/2" 12x18x2 á 10ks	S	0,380	10 sád
SADY TESNENÍ Z KLINGERITU DO RÔZNYCH PRIPOJOVACÍCH HADÍC				
81105	sada tesn. pripoj.hadičky 3/8" 8x15x1.5 á 5ks		0,230	10 sád
81106	sada tesn. pripoj.hadičky 1/2" 10x19x1.5 á 5ks		0,250	10 sád
81108	sada tesn. pripoj.hadičky 3/8" 8x15x2 á 5ks		0,290	10 sád
81109	sada tesn. pripoj.hadičky 1/2" 10x19x2 á 5ks		0,320	10 sád
81119	sada tesn.plyn.had. 3/8" 8x15x1.5 Temasil á 5ks	S	0,410	10 sád
81120	sada tesn.plyn.had. 1/2" 10x18.5x1.5 Temasil á 5ks	S	0,490	10 sád
81121	sada tesn.plyn.had. 1/2" 10x18.5x2 Temasil á 5ks		0,520	10 sád
81125	sada tesn.plyn.had. 1/2" 12x18x2 Temasil á 5ks		0,520	10 sád
81323	sada tesn.plyn.had. 3/4"15x24x1.5 Temasil á 5ks	S	0,530	10 sád
81324	sada tesn.plyn.had. 3/4"15x24x2 Temasil á 5ks		0,590	10 sád
SADA TESNENIA NA OTOČNÉ UMÝVADLO				
81210	sada tesnenie otočného umývadla		1,050	10 sád
SADY TESNENÍ Z KLINGERITU DO KURENÁRSKÝCH ŠROUBENÍ				
81301	sada tesn.kur.šroub. 3/8" 20x30x1.5 á 10ks	S	0,360	10 sád
81302	sada tesn.kur.šroub. 3/8" 20x30x2 á 10ks		0,420	10 sád
81303	sada tesn.kur.šroub. 1/2" 15x24x1.5 á 10ks	S	0,430	10 sád
81304	sada tesn.kur.šroub. 1/2" 15x24x2 á 10ks		0,490	10 sád
81305	sada tesn.kur.šroub. 3/4" 20x30x1.5 á 6ks	S	0,290	10 sád
81307	sada tesn.kur.šroub. 1" 24x38x1.5 á 5ks	S	0,310	10 sád
81310	sada tesn.kur.šroub. 5/4" 34x50x2 á 5ks		0,630	10 sád
SADY TESNENÍ Z KLINGERITU DO RADIÁTOROVÝCH ČLÁNKOV				
81401	sada tesn. radiátor. článkov 5/4" 42x60x1.5 á 4ks	S	0,650	10 sád
81402	sada tesn. radiátor. článkov 5/4" 42x60x2 á 4ks		0,690	10 sád
81405	sada tesn. Al radiátor. 32x41x1.5 á 4ks		0,420	10 sád
SADA ÚCHYTOV NA ZAVESENIE ZRKADLA				
81426	sada záves zrkadla Al		2,160	10 sád
SADY TESNENÍ Z GUMY DO VODÁRENSKÝCH ŠROUBENÍ GUMOVÉ				
81501	sada tesn.vodár. šroub. gumové 3/8" 19x27x3 á 6ks	S	0,290	10 sád
81502	sada tesn.vodár. šroub. gumové 1/2" 24x34x3 á 6ks	S	0,340	10 sád
81503	sada tesn.vodár. šroub. gumové 3/4" 28x38x3 á 6ks	S	0,390	10 sád
81504	sada tesn.vodár. šroub. gumové 1" 34x44x3 á 5ks	S	0,390	10 sád
81505	sada tesn.vodár. šroub. gumové 5/4" 44x57x3 á 4ks		0,370	10 sád
81506	sada tesn.vodár. šroub. gumové 6/4" 47x61x3 á 4ks		0,440	10 sád
81507	sada tesn.vodár. šroub. gumové 2" 61x77x3 á 4ks		0,580	10 sád

KÓD	NÁZOV	Stojan	CENA/SADA V EURO	BALENIE V KS
SADY TESNENÍ Z KLINGERITU DO VODÁRENSKÝCH ŠROUBENÍ KLINGERITOVÉ				
81521	sada tesn. vodár. šroub. kling. 3/8" 19x27x2 á 6ks		0,340	10 sád
81522	sada tesn. vodár. šroub. kling. 1/2" 24x34x2 á 6ks		0,390	10 sád
81523	sada tesn. vodár. šroub. kling. 3/4" 28x38x2 á 6ks		0,440	10 sád
81524	sada tesn. vodár. šroub. kling. 1" 34x44x2 á 5ks		0,440	10 sád
81525	sada tesn. vodár. šroub. kling. 5/4" 44x57x2 á 4ks		0,520	10 sád
81526	sada tesn. vodár. šroub. kling. 6/4" 47x61x2 á 4ks		0,620	10 sád
SADY TESNENÍ Z POTRAVINÁRSKEJ GUMY NA ČERPADLOVÉ PRÍRUBY				
81634	sada tesn. čerpadla príruby 47x70x2 á 2ks		0,780	10 sád
81635	sada tesn. čerpadla príruby 27x60x2 á 2ks		0,610	10 sád
81636	sada tesn. čerpadla príruby 40x70x2 á 2ks		0,780	10 sád
81637	sada tesn. čerpadla príruby 49x82x2 á 2ks		1,140	10 sád
81638	sada tesn. čerpadla príruby 57x107x2 á 2ks		1,650	10 sád
81639	sada tesn. piestu ručnej pumpy 10x70x3 á 2ks		0,470	10 sád
81640	sada tesn. spätnej klapky Darling 52x70x2 á 2ks		0,780	10 sád
SADY TESNENÍ Z GUMY DO FLIAŠ NA PROPÁN BUTÁN				
81650	sada tesn. matice PB flaše 10kg 10x19x2 á 5ks		0,270	10 sád
81651	sada tesn. regul.PB prívodu 12x19x2 á 5ks		0,270	10 sád
81652	sada tesn. matice PB flaše 2kg 13x19x2 á 5ks		0,270	10 sád
SADY TESNENÍ DO PLYNOVÝCH PRIETOKOVÝCH OHRIEVAČOV				
81653	sada membr. plyn. prietok. ohr. 371		0,990	10 sád
81654	sada membr. plyn. prietok. ohr. 370		0,990	10 sád
81655	sada membr. plyn. prietok. ohr. PO 35		1,050	10 sád
81656	sada membr. plyn. prietok. ohr. WG125		0,990	10 sád
SADY TESNENÍ NA VRŠKY KOHÚTIKOVÝCH BATÉRIÍ				
81814	sada vršok T12A, T12P 3/8" pologul. á 2+2+2ks	S	0,360	10 sád
81815	sada vršok T14, T14X 1/2" pologul. á 2+2+2ks	S	0,390	10 sád
81818	sada vršok T12A, T12P 3/8" ploché á 2+2+2ks	S	0,320	10 sád
81819	sada vršok T14, T14X 1/2" ploché á 2+2+2ks	S	0,350	10 sád
SADY TESNENÍ DO SIFÓNOV				
81820	sada na drezový sifón T704, T705	S	0,900	10 sád
81821	sada na umývadlový sifón T1015, T1016	S	0,970	10 sád
81822	sada na dvojrez. sifón T723, T724		1,900	10 sád
81823	sada na vaňový sifón+prepad T1436-7, T1466	S	1,150	10 sád
SADY TESNENÍ DO STENOVÝCH KOHÚTIKOVÝCH VODOVODNÝCH BATÉRIÍ				
81824	sada do umývadlovej batérie T507 a T508		0,370	10 sád
81825	sada do vaňovej batérie T1762		1,150	10 sád
81826	sada do sprchovej batérie T1616		0,470	10 sád
81827	sada do vaňovej batérie T1867 do byt.jadra		0,820	10 sád
SADY TESNENÍ DO STENOVÝCH PÁKOVÝCH VODOVODNÝCH BATÉRIÍ				
81828	sada do umývadlovej pákovej batérie TZ8110		0,910	10 sád
81829	sada do vaňovej pákovej batérie TZ8115		2,500	10 sád
81830	sada do sprchovej pákovej batérie TZ8120		1,150	10 sád
81831	sada do vaňovej pákovej batérie TZ8117 do byt.jadra		2,450	10 sád

KÓD	NÁZOV	Stojan	CENA/SADA V EURO	BALENIE V KS
SADY TESNENÍ DO PÁKOVÝCH STOJANKOVÝCH VODOVODNÝCH BATÉRIÍ				
81832	sada do pákovej stojankovej batérie TZ8100		1,280	10 sád
81834	sada do pákovej stojankovej batérie TZ8105		3,750	5 sád
81835	sada do pákovej stojankovej batérie TZ8106		2,850	5 sád
SADA TESNENÍ DO STENOVEJ PORCELÁNOVEJ BATÉRIE				
81836	sada do umývadlovej porcelánovej batérie		1,750	10 sád
SADY TESNENÍ DO RÔZNYCH PRIPOJOVACÍCH HADÍC				
81837	sada do pripoj. hadičiek 3/8", 1/2"pračkové,sprchové		0,570	10 sád
SADY TESNENÍ DO NAPŮŠŤACÍCH PLAVÁKOVÝCH VENTILOV SAM HOLDING				
81838	sada do plavákového ventilu T2442, T2443	S	1,170	10 sád
81839	sada do plavákového ventilu T2439A	S	1,650	10 sád
81846	sada do plavákového ventilu T2446, P2446		1,250	10 sád
SADY TESNENÍ DO NAPŮŠŤACÍCH PLAVÁKOVÝCH VENTILOV FALCON				
89470	sada plavák. ventil spodný TNV 2S 3/8" a 1/2"		0,790	10 sád
89471	sada plavák. ventil bočný TNV 4B 3/8" a 1/2"		1,390	10 sád
SADY TESNENÍ DO NAPŮŠŤACÍCH PLAVÁKOVÝCH VENTILOV ANIPLAST				
89301	sada plavák. ventil nastaviteľný 93101 3/8" a 1/2"		0,850	10 sád
89311	sada plavák. ventil Econom 93111 1/2"		0,850	10 sád
SADY TESNENÍ DO FLEXI HADIČIEK				
81841	sada flexi hadičiek 3/8" ku stoj. bat. á 2+2ks		0,590	10 sád
81842	sada flexi hadičiek 1/2"x3/8" k roh. vent. á 2+2ks		0,520	10 sád
81843	sada flexi hadičiek 3/8"x3/8" k roh. vent. á 2+2ks		0,500	10 sád
SADY TESNENÍ Z GUMY NA VRŠKY VENTILOV K294T				
81901	sada tesn. vršku K294T DN10 3/8" á 5ks		0,510	10 sád
81902	sada tesn. vršku K294T DN15 1/2" á 5ks		0,630	10 sád
81903	sada tesn. vršku K294T DN20 3/4" á 4ks		0,750	10 sád
81904	sada tesn. vršku K294T DN25 1" á 4ks		1,050	10 sád
81905	sada tesn. vršku K294T DN32 5/4" á 3ks		1,130	10 sád
81906	sada tesn. vršku K294T DN40 6/4" á 2ks		1,060	10 sád
81907	sada tesn. vršku K294T DN50 2" á 1ks		0,900	10 sád
SADY TESNENÍ Z KLINGERITU NA TELÁ VENTILOV K294T				
81911	sada tesn. K294T kling. 1/2" 27x21x2 á 5ks		0,840	10 sád
81912	sada tesn. K294T kling. 3/4" 27x33x2 á 5ks		0,980	10 sád
81913	sada tesn. K294T kling. 1" 33.5x41x2 á 4ks		0,840	10 sád
81914	sada tesn. K294T kling. 5/4" 42x50x2 á 4ks		0,890	10 sád
81915	sada tesn. K294T kling. 6/4" 48x56x2 á 3ks		0,920	10 sád
SADY FÍBROVÝCH, MEDENÝCH A HLINÍKOVÝCH KRÚŽKOV				
82010	sada fíbrových krúžkov 21druhov 105ks		3,750	1 sada
82020	sada medených krúžkov 23druhov 70ks		5,990	1 sada
82030	sada hliníkových krúžkov 23druhov 70ks		2,900	1 sada

KÓD	NÁZOV	CENA V EURO	BALENIE
DOSKY Z KLINGERITU AFG-150 , ROZMER TABULE 1500X1500 MM,		CENA/1TA	
9505	klingerit AFG-150 0.5 mm	30,50	1 TA
9510	klingerit AFG-150 1 mm	46,20	1 TA
9515	klingerit AFG-150 1.5 mm	61,90	1 TA
9520	klingerit AFG-150 2 mm	71,40	1 TA
9522	klingerit AFG-150 2 mm jednostranne grafitovavý	91,40	1 TA
9530	klingerit AFG-150 3 mm	97,70	1 TA
9540	klingerit AFG-150 4 mm	127,00	1 TA
9550	klingerit AFG-150 5 mm	146,00	1 TA

• PREVÁDZKOVÁ TEPLOTA TRVALÁ 150°C/KRÁTKODOBÁ TEPLOTA 210°C/, MAX. TLAK 40 BAROV

DOSKY Z KLINGERITU AFG-250, ROZMER TABULE 1500X1500 MM,		CENA/1TA	
9513	klingerit AFG-250 1 mm	68,30	1 TA
9523	klingerit AFG-250 2 mm	123,00	1 TA
9533	klingerit AFG-250 3 mm	178,00	1 TA

• PREVÁDZKOVÁ TEPLOTA TRVALÁ 250°C/KRÁTKODOBÁ TEPLOTA 320°C/, MAX. TLAK 100 BAROV

DOSKY Z KLINGERITU AFG-330, ROZMER TABULE 1500X1500 MM,		CENA/1TA	
9511	klingerit AFG-330 1 mm	102,00	1 TA
9521	klingerit AFG-330 2 mm	173,00	1 TA
9531	klingerit AFG-330 3 mm	248,00	1 TA

• PREVÁDZKOVÁ TEPLOTA TRVALÁ 330°C/KRÁTKODOBÁ TEPLOTA 450°C/, MAX. TLAK 120 BAROV

GUMA SBR NA VŠEOBECNÉ POUŽITIE, VÝŠKA ROLKY 1200 MM, DĹŽKA ROLKY V BALENÍ JE 10BM		CENA/1M2	
8810	guma 1mm	7,60	1,2 M2
8820	guma 2mm	11,40	1,2 M2
8830	guma 3mm	15,10	1,2 M2
8840	guma 4mm	23,50	1,2 M2
8860	guma 6mm	33,60	1,2 M2
8880	guma 8mm	38,90	1,2 M2

• TVRDOSŤ GUMY 70 °Sh A, TEPLTNÉ ROZHRIANIE OD - 20 °C DO + 70 °C

GUMOTEXTIL SBR S JEDNOU VLOŽKOU NA VŠEOBECNÉ POUŽITIE, VÝŠKA ROLKY 1200 MM DĹŽKA ROLKY V BALENÍ JE 10BM		CENA/1M2	
8821	gumotextil 2mm	15,60	1,2 M2
8831	gumotextil 3mm	19,90	1,2 M2
8841	gumotextil 4mm	27,30	1,2 M2
8861	gumotextil 6mm	37,80	1,2 M2
8881	gumotextil 8mm	44,10	1,2 M2

• TVRDOSŤ GUMY 70 °Sh A, TEPLTNÉ ROZHRIANIE OD - 20 °C DO + 70 °C

GUMA POTRAVINÁRSKA NB/SBR BIELA, VÝŠKA ROLKY 1200 MM DĹŽKA ROLKY V BALENÍ JE 10BM		CENA/1M2	
8122	guma potravinárska 2mm	51,00	1,2 M2

• TVRDOSŤ GUMY 60 °Sh A, TEPLTNÉ ROZHRIANIE OD - 20 °C DO + 100 °C

PE MIKROPORÉZNY BIELY, VÝŠKA ROLKY 1000 MM		CENA/1M2	
9805	PE mikroporézny 5 mm biely	10,50	1 m2
9808	PE mikroporézny 8 mm biely	16,60	1 m2

• POLYETYLÉN MIKROPORÉZNY 33 KG/M3, TEPLTNÉ ROZHRIANIE OD - 80 °C DO + 100 °C

DOSKY Z ČIERNEJ MIKROPORÉZNEJ GUMY, ROZMER TABULE 1000X2000 MM		CENA/1M2	
9902	guma mikroporézna 2mm čierna	11,60	1 m2
9905	guma mikroporézna 5mm čierna	22,10	1 m2
9910	guma mikroporézna 10mm čierna	39,00	1 m2
9915	guma mikroporézna 15mm čierna	57,00	1 m2

• MIKROPORÉZNA GUMA NA BÁZE EPDM 115 +/- 25 KG/M3, TEPELNÉ ROZHRIANIE OD - 30 °C DO + 90 °C, UZAVRETÉ PÓRY



MATERIÁLY VO FORMÁTE A4

KÓD	NÁZOV	CENA/KS V EURO	BALENIE V KS
-----	-------	-------------------	-----------------

A4 FORMÁT /210x295 MM/ DOSKY Z KLINGERITU AFG-150

49505	A4 klingerit AFG-150 0.5 mm	1,50	1 ks
49510	A4 klingerit AFG-150 1 mm	2,10	1 ks
49515	A4 klingerit AFG-150 1.5 mm	2,70	1 ks
49520	A4 klingerit AFG-150 2 mm	3,20	1 ks
49522	A4 klingerit AFG-150 2 mm jednostr.grafit.	4,00	1 ks
49530	A4 klingerit AFG-150 3 mm	4,30	1 ks
49540	A4 klingerit AFG-150 4 mm	5,60	1 ks
49550	A4 klingerit AFG-150 5 mm	6,40	1 ks

• PREVÁDZKOVÁ TEPLOTA TRVALÁ 150°C/KRÁTKODOBÁ TEPLOTA 210°C/, MAX. TLAK 40 BAROV

A4 FORMÁT /210x295 MM/ DOSKY Z KLINGERITU AFG-250

49513	A4 klingerit AFG-250 1 mm	3,20	1 ks
49523	A4 klingerit AFG-250 2 mm	5,40	1 ks
49533	A4 klingerit AFG-250 3 mm	7,50	1 ks

• PREVÁDZKOVÁ TEPLOTA TRVALÁ 250°C/KRÁTKODOBÁ TEPLOTA 320°C/, MAX. TLAK 100 BAROV

A4 FORMÁT /210x295 MM/ DOSKY Z KLINGERITU AFG-330

49511	A4 klingerit AFG-330 1 mm	4,70	1 ks
49521	A4 klingerit AFG-330 2 mm	7,60	1 ks
49531	A4 klingerit AFG-330 3 mm	10,80	1 ks

• PREVÁDZKOVÁ TEPLOTA TRVALÁ 330°C/KRÁTKODOBÁ TEPLOTA 450°C/, MAX. TLAK 120 BAROV

A4 FORMÁT /210x295 MM/ GUMA SBR NA VŠEOBECNÉ POUŽITIE

48810	A4 guma 1mm	1,20	1 ks
48820	A4 guma 2mm	1,60	1 ks
48830	A4 guma 3mm	2,10	1 ks
48840	A4 guma 4mm	3,10	1 ks
48860	A4 guma 6mm	4,70	1 ks
48880	A4 guma 8mm	5,40	1 ks

• TVRDOŠŤ GUMY 70 °Sh A, TEPLTNÉ ROZHRAIE OD - 20 °C DO + 70 °C

A4 FORMÁT /210x295 MM/ GUMOTEXTIL SBR S 1 VLOŽKOU NA VŠEOBECNÉ POUŽITIE

48821	A4 gumotextil 2mm	2,20	1 ks
48831	A4 gumotextil 3mm	2,80	1 ks
48841	A4 gumotextil 4mm	3,80	1 ks
48861	A4 gumotextil 6mm	5,30	1 ks
48881	A4 gumotextil 8mm	6,00	1 ks

• TVRDOŠŤ GUMY 70 °Sh A, TEPLTNÉ ROZHRAIE OD - 20 °C DO + 70 °C

A4 FORMÁT /210x295 MM/ GUMA POTRAVINÁRSKA NB/SBR BIELA

48122	A4 guma potravinárska 2mm	6,60	1 ks
-------	---------------------------	------	------

• TVRDOŠŤ GUMY 60 °Sh A, TEPLTNÉ ROZHRAIE OD - 20 °C DO + 100 °C

A4 FORMÁT /210x295 MM/ PE MIKROPORÉZNY BIELY

49805	A4 PE mikroporézny 5 mm biely	1,50	1 ks
49808	A4 PE mikroporézny 8 mm biely	2,40	1 ks

• POLYETYLÉN MIKROPORÉZNY 33 KG/M3, TEPLTNÉ ROZHRAIE OD - 80 °C DO + 100 °C



A4 FORMÁT /210x295 MM/ DOSKY Z ČIERNEJ MIKROPORÉZNEJ GUMY

49902	A4 guma mikroporézna 2mm čierna	1,80	1 ks
49905	A4 guma mikroporézna 5mm čierna	3,10	1 ks
49910	A4 guma mikroporézna 10mm čierna	5,40	1 ks
49915	A4 guma mikroporézna 15mm čierna	7,80	1 ks

• MIKROPORÉZNA GUMA NA BAZE EPDM 115 +/- 25 KG/M3, TEPELNE ROZHRAIE OD - 30 °C DO + 90 °C, UZAVRETÉ PÓRY

Tesniace dosky

Bezazbestové dosky AFG

Všeobecné údaje	AFG - 150 LT®	AFG - 250 ST®	AFG - 330 MT®
			
Rozmer dosiek	štandardne 1,5 × 1,5		
	Ďalšie rozmery dosiek je možné vyrobiť po dohode so zákazníkom Rozsah hrúbok: štandardné: 0,4; 0,5; 0,8; 1,0; 1,5; 2,0; 2,5; 3,0; 4,0; 5,0 s pletivom: 0,8; 1,0; 1,5; 2,0; 3,0; 4,0; 5,0		
Farba	červená	žltá	modrá
Možnosť pletiva	nie	nie	ano
Popis dosky	Základná tesniaca doska vyrobená z organických vlákien spojených NBR.	Nová flexibilná doska odolná proti lámavosti s výbornými vlastnosťami a chemickou odolnosťou.	Nový druh ekologickej dosky šetrný voči životnému prostrediu s vynikajúcou odolnosťou v oblasti pary vyšších parametrov. Doska obsahuje kvalitnú zmes aramidových a minerálnych vlákien spojených NBR kaučukom.
Tolerancia	±2%	±2%	±2%
Oblasť použitia	Tesniaca doska má širokú oblasť použitia vo všetkých odvetviach priemyslu pri nižších parametroch	Špeciálne doporučená pre vodu, paru, v oblasti elektrární, komunálnych odpadov, teplárňach. Odoláva olejom a chladiacim kvapalinám preto je vhodná aj pre utesnenie motorov	Svojim zložením je doska predovšetkým vhodná pre aplikácie v oblasti pary. Doska je vhodná aj v širokej oblasti pre utesnenie vody, olejov, chladiacich kvapalín a základných chemikálií v petrochemickom priemysle

Technické údaje

Označenie podľa DIN 28 091-2	FA-Z-12-0	FA-AM-1-0	FA-M-1-0 (ST)
Označenie podľa ASTM F 104	F712 120 M4		F712 111 M6 (M7)
Max. teplota krátkodobá °C	210	320	450
Max. teplota trvalá °C	150	250	330 (para 250)
Max. tlak MPa	4	10	12

Typické parametry zo skúšok o hr. 2 mm

Hustota DIN 28090-2 g/cm ³	1,6 - 1,9	1,9 - 2,1	1,7 - 2,0
Stlačiteľnosť ASTM F 36 %	15 - 25	5 - 15	5 - 15
Zotavenie ASTM F 36 %	50	40	55
Stálosť v tlaku (175°C) DIN 52 913 Mpa	20	25	32
Spec. množ. netesnosti DIN 3545-6/99 mg/(m ² s)	0,1	0,017	0,04

Odolnosť voči účinkom kvapalín

Olej IRM 903 (5h/150°C) ASTM F 146 %	5	9	3
ASTM kvapalina B (5h/23°C) ASTM F 146 %	10	9	5

Tesniace dosky

Grafitové dosky AFG

Všeobecné údaje	AFG - 500 AL®	AFG - 500 NIK	AFG - 500 HT
Farba	šedá	šedá	šedá
Vložka	hliníková fólia	niklová fólia	perforovaná nerezová oceľ 1.4401/SS316
Popis dosky	Grafitová tesniaca doska na báze 98% čistej grafitovej fólie, ktorá je zosilnená plochým jadrom z hliníka	Grafitová tesniaca doska na báze vysoko čistého grafitového laminátu zosilneného tenkou niklovou fóliou	AFG-500 HT je špičková tesniaca doska zosilnená vložkou s perforovanej nerezovej ocele. Je vhodná na vysoké teploty a zároveň dlhodobo odoláva zmenám tlakov.
Oblasť použitia	Svojím zložením je doska predovšetkým vhodná pre aplikácie v oblasti pary s výnimkou silných oxidačných prostredí. Prírodná mäkkosť a prispôsobivosť tohto materiálu dovoľuje použiť AFG-500 Alu na poškodené a koróziou porušené príruby.	Vhodná pre všeobecné použitie, pre paru a väčšinu chemikálií. Nevhodná do oxidačného prostredia. Doporučujeme pre ľahké spracovanie (rezanie).	Vhodná pre široké použitie v extrémnych podmienkach parných rozvodov, chemicom a petrochemickom priemysle.

Technické údaje

Rozmer dosiek mm	1000 x 1000	1000 x 1000	1000 x 1000 1500 x 1500
Max. teplota oxidačné prostredie °C **	500	500	500
Max. teplota para °C **	650	650	650
Max. teplota inertné prostredie °C **	600	1000	1500
Max. tlak Bar **	140	140	150

Typické parametry zo skúšok o hr. 2 mm

Sila vložky mm	0,05	0,013	0,1
Stlačiteľnosť ASTM F 36A-66 %	40	30 - 40	30 - 40
Zotavenie ASTM F 36A-66 %	15	15	15 - 20
Strata žíhaním max. ASTM F 495 %:	AFG-150LT: 40	AFG-250ST: 24	AFG-330MT: 25
Obsah chloridu ppm	<50	<50	<50
Rozsah hrúbok	0,4 - 3,0	0,4 - 3,0	1,0 - 3,0

Tabuľka chemickej odolnosti:

Vysvetlivky: A - stály /aplikácia doporučená/, B - relatívne stály /aplikácia podľa prevádzkových podmienok/, C - nestály /nepoužiteľný/

	AFG-150 LT	AFG-250	AFG-330 MT	AFG-500 Alu	AFG-500 Nik	AFG-500 HT
Aceton	B	B	B	A	A	A
Acetylen	A	A	A	A	A	A
Benzén	B	B	A	A	A	A
Benzín	B	A	A	A	A	A
Cukor	A	A	A	A	A	A
Cyklohexanol	B	A	A	A	A	A
Cyklohexanon	C	B	B	A	A	A
Čpavok	B	A	A	A	A	A
Dibutylftalát	A	A	A	A	A	A
Dusík	A	A	A	A	A	A
Ethylen	A	A	A	A	A	A
Ethylen glykol	B	A	A	A	A	A
Ethyleter	A	A	A	A	A	A
Fenol	C	C	C	A	A	A
Glycerín	A	A	A	A	A	A
Hydrogénfosforečnan amónny	B	A	A	A	A	A
Hydrogénsiričitán sodný	B	A	A	A	A	A
Hydrogénuhličitan sodný	B	A	A	A	A	A
Hydroxid sodný	B	B	B	A	A	A
Hydroxid vápenatý	B	A	A	A	A	A
Chlór suchý	B	B	A	A	A	A
Chlorid barnatý	A	A	A	A	A	A
Chlorid hlinitý	A	A	A	C	C	C
Chlorid sodný	A	A	A	B	B	B
Chloroform	C	B	B	A	A	A
Chlorovodík suchý	B	A	A	B	B	B
Isooktán	B	A	A	A	A	A
Jodid draselný	A	A	A	A	A	A
Kyanid draselný	B	A	A	A	A	A
Kyselina boritá	B	A	A	A	A	A
Kyselina dusičná (20%)	C	C	C	B	B	B
Kyselina chlorovodíková (20%)	C	B	B	A	A	A
Kyselina mravenčia (10%)	B	A	A	A	A	A
Kyselina octová (100%)	C	A	A	A	A	A
Kyselina sírová (30%)	C	C	C	B	B	B
Kyselina vínna	A	A	A	A	A	A
Methylenchlorid	C	C	C	A	A	A
Nafta	B	A	A	A	A	A
Olej hydraulický-minerálny	B	A	A	A	A	A
Oxid uhličitý	A	A	A	A	A	A
Para	B	A	A	A	A	A
Petrolej	B	A	A	A	A	A
Plyn zemný	A	A	A	A	A	A
Ropa	C	A	A	A	A	A
Olej silikónový	B	A	A	A	A	A
Síran mednatý	A	A	A	A	A	A
Síran sodný	A	A	A	A	A	A
Terpentín	A	A	A	A	A	A
Tetrachlormethan	C	B	B	A	A	A
Toluén	C	A	A	A	A	A
Olej transformátorový	B	A	A	A	A	A
Uhličitan sodný	A	A	A	A	A	A
Voda pitná	A	A	A	A	A	A
Vzduch	A	A	A	A	A	A
Xylén	B	A	A	A	A	A

KÓD	NÁZOV	CENA/1 KS V EURO	BALENIE / KS
-----	-------	---------------------	-----------------

VENTILY NAPÚŠŤACIE

947001	TNV 4 - B bočný 1/2"	4,59	1/50 ks
947044	TNV 4 - B bočný 3/8"	4,59	1/50 ks

947040	TNV 4 - B bočný 3/8" x1/2" s redukciou	4,87	1/50 ks
--------	--	------	---------

947003	TNV 2 - S spodný 1/2"	5,49	1/50 ks
947045	TNV 2 - S spodný 3/8"	5,49	1/50 ks

NÁHRADNÉ DIELY K NAPÚŠŤACÍM VENILOM

947076	sitko PVC k napúšťaciemu ventilu	0,29	5 ks
947077	redukcia 3/8" x1/2" k napúšťaciemu ventilu	0,69	5 ks

VENTILY VYPÚŠŤACIE

947005	FN-011 dual pochrómované, tlačítko s upevň.sadou	14,15	1 ks
947014	FN-03 Štart-Stop, pochrómované tlačítko	11,15	1 ks
947004	FN-02 Bovdenové ovládanie, pochrómované tlačítko	9,45	1 ks

TLAČÍTKA K VYPÚŠŤACÍM VENILOM

947046	tlačítko náhradné k FN-011 pochrómované	3,79	1 ks
947047	tlačítko náhradné k FN-03 pochrómované	2,95	1 ks

WC NÁDRŽKA ÚSPORNÁ, NÍZKO A VYSOKO POLOŽENÁ

947011	WC nádržka Perla univerzálna nízko a vysoko položená	28,95	1 ks
947066	páčka na nádržku Perla vysoko položenú	1,29	1 ks
947070	tlačítko na nádržku 947011	1,35	1 ks

WC NÁDRŽKA ÚSPORNÁ, NA KOMBI MISU

947012	WC nádržka Perla univerzálna na kombi misu	26,55	1 ks
--------	--	-------	------

VÝHODY NÁDRŽIEK PERLA

- dávkovanie vody podľa individuálnej potreby
- úspora vody
- moderný design výrobku
- excentrické uchytenie na múr v rozsahu +/- 5mm od vodorovnej roviny od 223 do 243mm

PRÍSLUŠENSTVO K WC NÁDRŽKÁM PERLA

947020	WC splachovací komplet /3ks/	5,89	1 ks
947021	WC koleno prepojovacie d46/49mm	2,27	1 ks
947022	WC splachovacia rúra 150cm	3,35	1 ks
947023	WC prepojovací S-kus /etážka/	1,29	1 ks
947024	WC prepojovacie koleno d32mm	1,19	1 ks

947025	WC pripojovacia sada k vysoko položenej nádržke	1,65	1 ks
--------	---	------	------



VENTILY VYPÚŠŤACIE ÚSPORNÉ

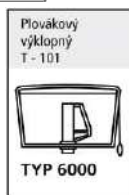
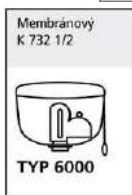
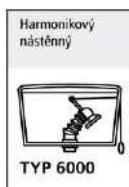

KÓD	NÁZOV	CENA/1 KS V EURO	BALENIE / KS
947043	FN 7000	7,99	1 ks

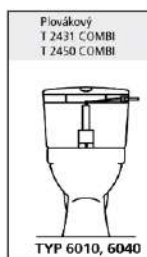

947006	FN 7010	8,85	1 ks
--------	---------	------	------

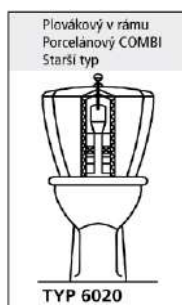

947007	FN 7020	7,99	1 ks
--------	---------	------	------

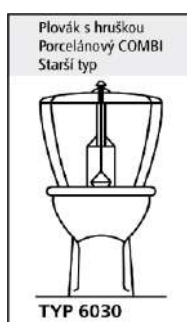

947008	FN 7030	8,25	1 ks
--------	---------	------	------

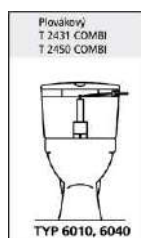

947009	FN 7040	7,79	1 ks
--------	---------	------	------

AQUA – team Slovakia s.r.o., IČO: 46338225, IČ DPH: SK2023340946

Neresnícka cesta č. 12

960 01 Zvolen

Spoločnosť je zapísaná v Obchodnom registri Okresného súdu v Banskej Bystrici, oddiel Sro, vložka číslo 20836/S

Banka: UniCredit Bank

IBAN: SK26 1111 0000 0012 2954 4000

SLSP

IBAN: SK04 0900 0000 0003 0582 0755

Telefón: +421 45 524 8989

+421 45 532 6950

Fax: +421 45 536 9200

E-mail: objednavky@aquateam.sk

aquateam@aquateam.sk

Obchodný zástupca západné Slovensko:

Meno: **Štefan Kukučka**

Mobil: **+421 903 54 56 58**

E-mail: stefan.kukucka@aquateam.sk

Obchodný zástupca východné Slovensko:

Meno: **Jozef Varga**

Mobil: **+421 903 63 83 73**

E-mail: jozef.varga@aquateam.sk

Katalóg a cenník:

- všetky ceny v katalógu sú základné ceny bez DPH
- zľavy sú riešené individuálne v rabatovom liste, ktorý je súčasťou katalógu
- cenník je platný od 16.02.2020 až do odvolania
- chyby, zmeny v texte, cenách a technickej špecifikácii výrobkov sú vyhradené

Objednávky a doprava:

- objednávky si môžete posilať e-mailom: objednavky@aquateam.sk, faxom: +421 45 536 9200, nahlásiť telefonicky: +421 45 524 8989 alebo osobne s obchodným zástupcom.
- na objednávkach vždy uvádzajte vaše firemné údaje, kontaktnú osobu, telefón a e-mail, adresu dodania, pokiaľ je iná ako fakturačná adresa. Je dobré do objednávky vypisovať naše kódy výrobkov, predídeme tým nesprávnemu zaslaniu tovaru.
- objednávky posielame denne v pracovných dňoch prepravnou službou.
- v prípade, že tovar potrebujete súrne je potrebné poslať objednávku do 13:00 hod., prípadne do objednávky poznačte, že tovar chcete mať doručený na druhý deň.
- pri objednávke, ktorej konečná suma po zľavách je nižšia ako 65,- € bez DPH, účtujeme prepravné náklady 4,15 € bez DPH.
- doba splatnosti faktúr je 14 dní, pokiaľ nie je dohodnuté inak.
- ak si želáte platiť dobierkou alebo zálohovou faktúrou, uplatníme vám zľavu 3% z celkovej fakturovanej sumy.
- na akciový tovar a tovar s individuálnymi cenami a zľavami sa 3% zľava nevzťahuje.

Prevzatie tovaru a vybavovanie reklamácií:

- tovar po prevzatí od kuriéra dôkladne prekontrolujte a nezrovnalosti nám bezodkladne nahláste telefonicky alebo e-mailom.
- prípadnú reklamáciu nám nahláste najneskôr do dvoch pracovných dní od prevzatia balíka.
- tovar na reklamáciu odovzdajte obchodnému zástupcovi, alebo pošlite poštou na hore uvedenú adresu.

